



**Pletscher + Co. AG**

Holz im Aussenbereich

# Preisliste 2024

- Pfähle/Pfosten
- Rundhölzer/Borduren
- Holzzäune/Beschläge
- Farben/Vierkantpfosten
- Sichtschutz-/Lärmschutzwände/Rankgitter
- Bretter/Konstruktionshölzer
- Blumenkasten/Hochbeet/Pergola/Komposter
- Gartenmöbel/Spielgeräte
- Häuser/Pavillon/Wandschränke
- Carports
- Zäune/Wände aus Kunststoff/WPC/Alu
- Doppelstabmatten/Steinwände
- Zäune aus Draht/Metall/Cortenstahl

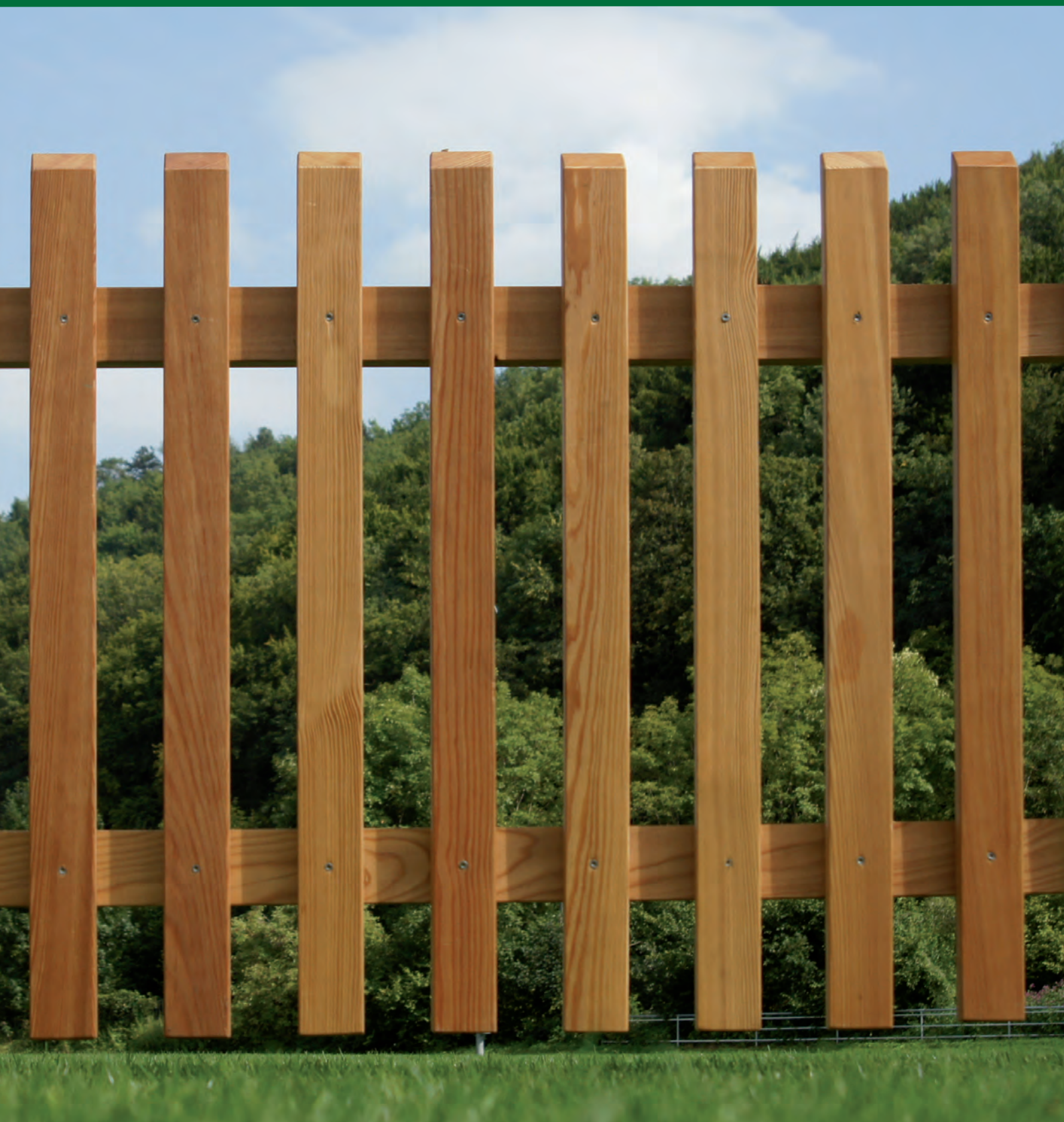



# Allgemeine Informationen

## Zeichenerklärung



hergestellt in der Schweiz in Eigenproduktion, Spezialanfertigungen möglich



Holz unbehandelt

\*

solange Vorrat



Holz gebürstet

00000000000000

Artikel an Lager

00000000000000

Artikel nicht an Lager

## Herkunft Länderbezeichnungen

CH Schweiz  
AT Österreich  
BG Bulgarien  
DE Deutschland

EE Estland  
FR Frankreich  
IT Italien  
PL Polen

RO Rumänien  
RU Russland

## LSH – Label Schweizer Holz



Holz, das in der Schweiz gewachsen ist und hier verarbeitet wird, darf das «Label Schweizer Holz» (LSH) tragen. Das rote Label ist quasi der Schweizer Pass für einen der wenigen Rohstoffe, die unser Land hervorbringt. Alle unsere Produktlinien aus Kantholz Fichte tragen das Label Schweizer Holz (Registrierungsnummer Lignum-30-0179).

## Holz ist ein Naturprodukt

Rissbildung, Harzaustritt, stellenweise raue Struktur, Verwitterung, Schimmelbildung an der Oberfläche und grün-weissliche Verfärbungen (Imprägnierung) können auftreten.



## Preise / Technische Änderungen

Preisänderungen, technische Änderungen, Abweichungen möglich (z.B. Sichtschutz Länge / Breite bis 2 cm). Irrtum (auch bei Preisen/Holzart/-herkunft) und Liefermöglichkeiten vorbehalten.

Alle Preise verstehen sich in CHF exkl. Mehrwertsteuer.

(Januar 2024)

# Inhaltsverzeichnis

Stichwortverzeichnis	4
Pfähle/Pfosten/Rundhölzer	6
Borduren	19
Holzzäune/Zaunzubehör	20
Beschläge/Vierkantpfosten/Farben	44
Sichtschutzwände und Zubehör Profi	50
Lärmschutzwände und Zubehör	57
Massive Sichtschutzwände	60
Sichtschutzwände	65
Weid-/Bambus-/Haselnusswände	67
Rankgitter	68
Bodendielen/Konstruktionshölzer/Bretter	70
Blumentröge/Hochbeet/Pergola/Komposter/Möbel	73
Spielgeräte und Zubehör	79
Häuser/Pavillon/Wandschränke/Zubehör	88
Carports	94
Zäune/Wände aus Kunststoff/WPC/Alu	97
Doppelstabmatten/Steinwand	105
Zäune/Zubehör aus Draht/Metall/Cortenstahl	108
Ansprechpartner Pletscher + Co. AG	122
AGB	123

# Stichwortverzeichnis

<b>A</b>		Eichenpfosten für Sichtschutz-Türe	56	Kunststoff-Sichtschutzwand	100
Abdeckrand zu Hochbeet	74	Eichenstreben	12	Kunststoffzaun	97
Abdeckplane zu Sandkasten	79	Einschlagwerkzeug	48	Kunststoffzaun mit U-Stahltraversen	99
Achtkantwelle zu Pfosten	98	Einzeltorbeschläge	44		
Akazienkantpfosten	9			<b>L</b>	
Akazienpfähle	9	<b>F</b>		Lärchenbodenpfahl/Eichenbodenpfahl	11
Allroundpfahl	118	Fahnenstange inklusive Zubehör	77	Lärchenkantpfosten	11
Aluminium-Staketten	103	Fixbordure	19	Lärchenkantpfosten für Sichtschutz	56
Aluminium-Staketendoppeltor	104	Flachrundschraben	24	Lärchenstreben	12
Aluminium-Staketentor	104			Lärmschutzwand Typ 28	57
Aluminium-Staketenzaun	103	<b>G</b>		Lärmschutzwand Typ 34	57
Aufschraubplatten	42	Garage	93	Lärmschutzwand Varianten	58
Aushebehaken	34	Gartengitter	119	Laschen	14
Aushebetor	34	Gartenmöbel aus Halbrundhölzern	77	Latte in Lärche natur	55
Aushebetor feuerverzinkt	113	Gartentor	116	Lattenzaun	41
Aussteckpfähle natur	10	Gartentorfälle	44		
		Gartenhaus/Gewächshaus	88/89	<b>M</b>	
<b>B</b>		Gerätehaus	92	Marktstand	93
Bambus Sichtschutz	68	Grendelriegel	44	Maschinenschrauben	48
Befestigungsbügel für Halbrundlatten	47			Mauerwinkel	43
Beschläge für Normtüre Kunststoffzaun	98	<b>H</b>		Metallzaun/Zubehör	121
Betonanker	47	Handlaufbrett	72	Mini-Palisaden	19
Blockbohlenhäuser	89	Handlauf Profil F	72	Mini-Staketenzaun	19
Blumenkasten	73	Handlaufstütze	72	Multirollen	74
Blumentröge	73	Haselnusszaun	67		
Bodendielen	70	Hebefalle	44	<b>N</b>	
Bodenhülse	47	Hindernisstangen	17	Normtüre Holzrahmen mit Geflecht	29
Bodenhülse für Bolzen-Stangenriegel	43	Hochbeet	74	Normtüre zu Kunststoffzaun	97
Bohlen für Sichtschutzwand	50	Hollywoodschaukel	77	Normtüre zu Palisadenzaun	28
Bohnenstecken	9	Holzfliesen	72	Normtüre zu Scheren-/Kreuzzaun	28
Bolzen-Stangenriegel Locinox	43	Holzrahmen-Doppeltor mit Geflecht	33	Normtüre zu Staketenzaun	28
Bretter	70	Holzrahmentüre mit Geflecht	32	Normtüre zu Staketenzaun Chur	28
		Holzschutzmittel/-lasuren	49	Normtüre zu Staketenzaun Davos	29
<b>C</b>		Hühnerstall	89	Normtüre zu Staketenzaun Toblach/Bristol	38
Carports	94			Normtüre zu Staketenzaun Oxford	38
Container-Einfassung	53	<b>K</b>			
Cortenstahl-Koppelzaun/Zubehör	120	Kastanienpfähle natur	9	<b>O</b>	
		Kastanien-Lattenzaun	41	Obstbaumstecken grünlich	10
<b>D</b>		Kinderspielhäuser	86/87	Obstbaumstecken natur	10
Dachprofil in Lärchenholz	59	Kloben verstellbar	42/48		
Dachschindeln/Dachpappe	93	Knotengitter Ursus AS	115	<b>P</b>	
Diagonaldrahtgeflecht verzinkt/grün/anthrazit	116	Knotengitter Ursus Bezinal schwer	115	Palisaden-Doppeltor	29
Diagonaldrahtgeflecht Galfan	113	Knotengitter Ursus leicht	115	Palisaden-Doppeltor U-Stahlrahmen	33
Diagonaldrahtgeflecht grün	114	Komposter stabil	76	Palisaden halbrund	20
Diagonaldrahtgeflecht schwarz	114	Konstruktionshölzer	72	Palisadenrundhölzer	16
Distanzklötzli für Handlaufbrett	72	Koppelzaun/Zubehör	37	Palisadentüre	29
Doppelstabmatte leicht	105	Koppelzaun aus Cortenstahl	120	Palisadentüre mit U-Stahlrahmen	33
Doppelstabmatte schwer	106	Kreuzzaun	24	Palisadenzaun	25
Doppeltorbeschläge	44	Kreuzzaun-Doppeltor	30	Palisadenzaun mit U-Stahltraversen	27
Drahtschlaufen	110	Kreuzzauntüre	30	Palisadenzaun Normausführung	25
Dübelanker zu Pfosten	98	Kunststoff-Doppeltor mit U-Stahlrahmen	100	Pavillon	88
Durchschubbügel	18	Kunststoffpfosten Zaun	97	Pergola	75
Durchschubstangen	18	Kunststoffprofile	102	Pflanzen-/ Vermessungspfähle natur	11
		Kunststoffstaketten	98	Pfostenkappen	46
<b>E</b>		Kunststofftraversen	98	Pfosten zu Koppelzaun	36
Eichenkantpfosten	12	Kunststofftüre	99	Pfosten zu Rundholzzaun	37
Eichenkantpfosten für Türen/Tore	13	Kunststofftüre mit U-Stahlrahmen	99	Pfosten aus Cortenstahl zu Koppelzaun	120
Eichenkantpfosten herztgetrennt	13	Kunststofftüre Normausführung	97		
		Kunststoffwand mit Überdeckung	100		





# Pfähle/Pfosten/Rundhölzer

## Tannenpfähle grünlich imprägniert

- zylindrisch gefräst, gefast, gespitzt, ab Ø 7 cm perforiert
- nur ganze Bunde lieferbar
- andere Abmessungen möglich
- Fichte von CH/DE/EE, grünlich imprägniert im Vakuum-Druck-Verfahren
- **fettgedruckte Artikel ab Lager**, falls nicht Lager Lieferfrist ca. 3 Wochen



Artikelnr.	Masse	V.Einheit	Pal.Einheit	Bemerkung	Preis/Stk.
7611097201015	Ø 3,0 × L100 cm	25	875	nicht gefast	3.50
7611097001097	Ø 3,0 × L125 cm	25	875		3.90
7611097001103	Ø 3,0 × L150 cm	25	875		4.65
7611097001110	Ø 3,4 × L175 cm	25	750		5.70
7611097001127	Ø 3,4 × L200 cm	25	750		6.40
7611097203514	Ø 3,4 × L225 cm	25	750		8.35
7611097001073	Ø 4,0 × L125 cm	20	480		5.15
7611097001080	Ø 4,0 × L150 cm	20	480		5.50
7611097001065	Ø 4,0 × L250 cm	10	480		9.95
7611097001134	Ø 4,5 × L175 cm	10	350		7.35
7611097001141	Ø 4,5 × L200 cm	10	350		7.80
7611097003060	Ø 4,5 × L225 cm	10	350		9.75
7611097221013	Ø 5,5 × L100 cm	10	300		5.90
7611097001417	Ø 5,5 × L125 cm	10	300		6.90
7611097001424	Ø 5,5 × L150 cm	10	300		7.90
7611097001431	Ø 5,5 × L175 cm	5	315		9.25
7611097001288	Ø 5,5 × L200 cm	5	315		9.75
7611097001455	Ø 5,5 × L225 cm	5	315		12.15
7611097001226	Ø 5,5 × L250 cm	5	315		12.75
7611097231012	Ø 7,0 × L100 cm	5	175		7.50
7611097001271	Ø 7,0 × L125 cm	5	175		8.50
7611097001196	Ø 7,0 × L150 cm	5	175		9.90
7611097001165	Ø 7,0 × L175 cm	5	175		11.50
7611097001172	Ø 7,0 × L200 cm	5	175		13.20
7611097001240	Ø 7,0 × L225 cm	5	175		15.10
7611097001257	Ø 7,0 × L250 cm	1	200	Obst- und Rebbau	16.15
7611097234518	Ø 7,0 × L275 cm	1	200		18.40
7611097001301	Ø 7,0 × L300 cm	1	200		19.60
7611097236017	Ø 7,0 × L350 cm	1	200		24.00
7611097237014	Ø 7,0 × L400 cm	1	200		26.55
7611097241516	Ø 8,5 × L125 cm	1	142		10.55
7611097242018	Ø 8,5 × L150 cm	1	142		12.75
7611097242513	Ø 8,5 × L175 cm	1	142		15.00
7611097243015	Ø 8,5 × L200 cm	1	142	Obst- und Rebbau	16.80
7611097243510	Ø 8,5 × L225 cm	1	142	Obst- und Rebbau	19.90
7611097244012	Ø 8,5 × L250 cm	1	142	Obst- und Rebbau	21.45
7611097244517	Ø 8,5 × L275 cm	1	142	Obst- und Rebbau	24.50
7611097001349	Ø 8,5 × L300 cm	1	142		27.80
7611097246016	Ø 8,5 × L350 cm	1	142		32.45
7611097247013	Ø 8,5 × L400 cm	1	142		38.50
7611097251515	Ø 10,0 × L125 cm	1	89		12.80
7611097252017	Ø 10,0 × L150 cm	1	89		15.60
7611097252512	Ø 10,0 × L175 cm	1	89		17.85
7611097253014	Ø 10,0 × L200 cm	1	89		21.95
7611097253519	Ø 10,0 × L225 cm	1	89		26.20
7611097254011	Ø 10,0 × L250 cm	1	89		27.20
7611097254516	Ø 10,0 × L275 cm	1	89	Obst- und Rebbau	31.90
7611097255018	Ø 10,0 × L300 cm	1	89	Obst- und Rebbau	34.55
7611097257012	Ø 10,0 × L400 cm	1	89		48.85
7611097258019	Ø 10,0 × L450 cm	1	89		58.50
7611097262511	Ø 12,0 × L175 cm	1	63		24.30
7611097263013	Ø 12,0 × L200 cm	1	63		28.35
7611097263518	Ø 12,0 × L225 cm	1	63		32.25
7611097264010	Ø 12,0 × L250 cm	1	63		35.25





# Pfähle/Pfosten/Rundhölzer

## Tannenpfähle natur

- zylindrisch gefräst, gefast, gespitzt, ab Ø 7 cm perforiert
- nur ganze Bunde lieferbar
- andere Abmessungen möglich
- Fichte von CH/DE/EE, natur, **fettgedruckte Artikel ab Lager**, falls nicht Lager Lieferfrist ca. 2 Wochen



Artikelnr.	Masse	V.Einheit	Pal.Einheit	Preis/Stk.
7611097201022	Ø 3,0 × L100 cm	25	875	3.35
7611097003015	Ø 3,0 × L125 cm	25	875	3.70
7611097003022	Ø 3,0 × L150 cm	25	875	4.45
7611097003039	Ø 3,4 × L175 cm	25	750	5.45
7611097003046	Ø 3,4 × L200 cm	25	750	6.10
7611097203521	Ø 3,4 × L225 cm	25	750	8.00
7611097211526	Ø 4,0 × L125 cm	20	480	4.80
7611097212028	Ø 4,0 × L150 cm	20	480	5.15
7611097214022	Ø 4,0 × L250 cm	10	480	9.30
7611097212523	Ø 4,5 × L175 cm	10	350	6.85
7611097213025	Ø 4,5 × L200 cm	10	350	7.30
7611097213520	Ø 4,5 × L225 cm	10	350	9.10
7611097221020	Ø 5,5 × L100 cm	10	300	5.40
7611097221525	Ø 5,5 × L125 cm	10	300	6.35
7611097222027	Ø 5,5 × L150 cm	10	300	7.25
7611097222522	Ø 5,5 × L175 cm	5	315	7.95
7611097223024	Ø 5,5 × L200 cm	5	315	8.30
7611097223529	Ø 5,5 × L225 cm	5	315	11.20
7611097224021	Ø 5,5 × L250 cm	5	315	11.70
7611097231029	Ø 7,0 × L100 cm	5	175	6.65
7611097231524	Ø 7,0 × L125 cm	5	175	7.50
7611097232026	Ø 7,0 × L150 cm	5	175	8.75
7611097232521	Ø 7,0 × L175 cm	5	175	10.20
7611097233023	Ø 7,0 × L200 cm	5	175	11.70
7611097233528	Ø 7,0 × L225 cm	5	175	13.35
7611097234020	Ø 7,0 × L250 cm	1	200	14.30
7611097234525	Ø 7,0 × L275 cm	1	200	16.30
7611097235027	Ø 7,0 × L300 cm	1	200	17.35
7611097236024	Ø 7,0 × L350 cm	1	200	21.25
7611097237021	Ø 7,0 × L400 cm	1	200	23.50
7611097243022	Ø 8,5 × L200 cm	1	142	14.35
7611097243527	Ø 8,5 × L225 cm	1	142	17.00
7611097244029	Ø 8,5 × L250 cm	1	142	18.35
7611097244524	Ø 8,5 × L275 cm	1	142	20.95
7611097245026	Ø 8,5 × L300 cm	1	142	23.75
7611097246023	Ø 8,5 × L350 cm	1	142	27.75
7611097247020	Ø 8,5 × L400 cm	1	142	32.90
7611097254028	Ø 10,0 × L250 cm	1	89	22.65
7611097254523	Ø 10,0 × L275 cm	1	89	26.60
7611097255025	Ø 10,0 × L300 cm	1	89	28.80
7611097257029	Ø 10,0 × L 400 cm	1	89	40.70



# Pfähle/Pfosten/Rundhölzer

## Tannenpfähle braun imprägniert

- zylindrisch gefräst, gespitzt, perforiert, oben gefasta
- andere Abmessungen möglich
- Reduktion wenn natur: –20% auf Preise
- Fichte von CH/DE/EE, braun imprägniert im Vakuum-Druck-Verfahren
- **fettgedruckte Artikel ab Lager**, falls nicht Lager Lieferfrist ca. 3 Wochen



Artikelnr.	Masse	Pal.Einheit	Preis/Stk.
7611097002001	ø 8,5 × L100 cm	142	9.85
7611097002018	ø 8,5 × L125 cm	142	10.80
7611097002025	ø 8,5 × L150 cm	142	13.05
7611097002032	ø 8,5 × L175 cm	142	15.35
7611097002247	ø 8,5 × L190 cm	142	17.15
7611097003107	ø 8,5 × L200 cm	142	17.15
7611097003114	ø 8,5 × L225 cm	142	20.35
7611097003121	ø 8,5 × L250 cm	142	21.90
7611097250600	ø10,0 × L 75 cm	89	10.05
7611097001264	ø10,0 × L100 cm	89	11.55
7611097002049	ø10,0 × L125 cm	89	13.10
7611097001325	ø10,0 × L140 cm	89	15.95
7611097002087	ø10,0 × L150 cm	89	15.95
7611097002056	ø10,0 × L160 cm	89	18.25
7611097002070	ø10,0 × L175 cm	89	18.25
7611097252703	ø10,0 × L190 cm	89	22.45
7611097002063	ø10,0 × L200 cm	89	22.45
7611097253502	ø10,0 × L225 cm	89	26.80
7611097254004	ø10,0 × L250 cm	89	27.85
7611097254509	ø10,0 × L275 cm	89	32.65
7611097262009	ø12,0 × L150 cm	63	21.45
7611097262504	ø12,0 × L175 cm	63	24.90
7611097263005	ø12,0 × L200 cm	63	29.05
7611097263501	ø12,0 × L225 cm	63	33.05
7611097264003	ø12,0 × L250 cm	63	36.15
7611097264508	ø12,0 × L275 cm	63	41.70
7611097265000	ø12,0 × L300 cm	63	42.30

## Tannenstreben braun imprägniert

- zylindrisch gefräst, perforiert, beidseitig leicht gefast
- andere Abmessungen möglich
- Reduktion wenn natur: –20% auf Preise
- Fichte von CH/DE/EE, braun imprägniert im Vakuum-Druck-Verfahren
- **fettgedruckte Artikel ab Lager**, falls nicht Lager Lieferfrist ca. 3 Wochen

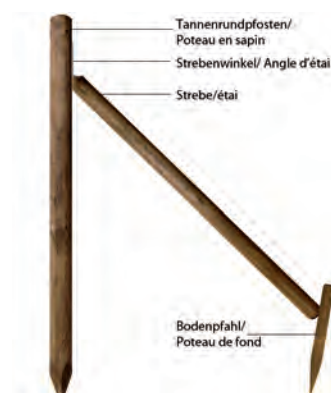

Artikelnr.	Masse	Preis/Stk.
7611097670002	ø 7,0 × L150 cm	10.40
7611097670019	ø 7,0 × L175 cm	12.10
7611097670026	ø 7,0 × L200 cm	13.90
7611097670033	ø 7,0 × L225 cm	15.85
7611097670040	ø 7,0 × L250 cm	17.00

## Strebenwinkel

- feuerverzinkt
- **fettgedruckte Artikel ab Lager**, falls nicht Lager Lieferfrist ca. 2 Wochen

Artikelnr.	Preis/Stk.
7611097680018	8.80





# Pfähle/Pfosten/Rundhölzer

## Robinien-/Akazienpfosten

- vierkant, sägeroh, gespitzt, lange Lebensdauer
- Robinie von BG, natur, unbehandelt
- Achtung: nicht gerader Faserverlauf, wilder Wuchs, Holz neigt zu Rissen und Krümmungen
- z. T. vergraut und Oberflächenschimmel, Rinden und Bastanteil möglich, **Lieferfrist 1 Woche**



Artikelnr.	Masse	Preis/Stk.
7611097783009	6/ 6 × L150 cm	9.80
7611097783221	6/ 6 × L175 cm	11.50
7611097783023	6/ 6 × L200 cm	13.20
7611097782422	8/10 × L150 cm	23.50
7611097782521	8/10 × L175 cm	28.60
7611097783122	8/10 × L200 cm	31.20
7611097784020	8/10 × L250 cm	41.00
7611097788820	10/10 × L200 cm	39.00
7611097788929	10/10 × L250 cm	51.20

## Robinien-/Akazienpfähle

- rundgeschält, gespitzt, lange Lebensdauer
- Robinie von BG, natur, unbehandelt
- Achtung: nicht gerader Faserverlauf, wilder Wuchs, Holz neigt zu Rissen und Krümmungen
- z. T. vergraut und Oberflächenschimmel, Rinden und Bastanteil möglich, **Lieferfrist 1 Woche**

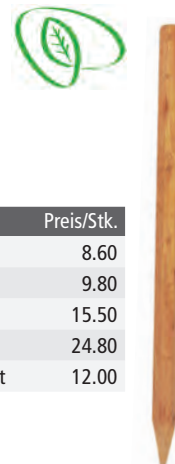

Artikelnr.	Masse	Preis/Stk.
7611097785027	ø4-8 × L160 cm	8.60
7611097785126	ø4-8 × L180 cm	9.80
7611097785225	ø7-11 × L200 cm	15.50
7611097785324	ø7-11 × L250 cm	24.80
7611097780220	ø7-11 × L200 cm rund gesägt, solange Vorrat	12.00

## Tomatenstecken

- sägeroh, gefast, gespitzt
- andere Abmessungen möglich
- nur ganze Bunde lieferbar
- Fichte von CH (LSH Lignum-30-0179), natur
- **Lieferfrist 1 Woche**



Artikelnr.	Masse	V.Einheit	Preis/Stk.
7611097209974	3/3 × L150 cm	25	3.70



## Bohnenstecken

- mit Rinde, roh, gespitzt
- nur ganze Bunde lieferbar
- Fichte von CH/DE, natur, unbehandelt
- **Lieferfrist 1 Woche**



Artikelnr.	Masse	V.Einheit	Preis/Stk.
7611097209578	L275 cm	10	5.50

## Kastanienpfähle

- geschält, einseitig gespitzt
- Kastanie von FR, natur, unbehandelt
- lange Lebensdauer
- **Lieferfrist 1 Woche**



Artikelnr.	Masse	Preis/Stk.
7611097789018	ø4-8 × L150 cm	12.80
7611097789049	ø4-8 × L175 cm	13.90
7611097789025	ø7-11 × L200 cm	19.70
7611097789032	ø7-11 × L250 cm	28.40

## Pflanzenstecken Lärche

- vierkant, sägeroh, nicht gefast, gespitzt
- Europäische Lärche von PL, natur, unbehandelt, **Lieferfrist 1 Woche**



Artikelnr.	Masse	Preis/Stk.
7611097920039	2,0/2,0 × L120cm	1.90
7611097920138	2,0/2,0 × L150cm	2.10
7611097920237	2,0/2,0 × L180cm	2.40

## Vierkantpfosten

- herzgetrennt sägeroh, einseitig gespitzt
- andere Abmessungen möglich
- Fichte von CH (LSH Lignum-30-0179), natur
- **Lieferfrist 1 Woche**



Artikelnr.	Masse	Pal.Einheit	Holz	Preis/Stk.
7611097209073	5/5 × L 50 cm	200		3.75
7611097209172	5/5 × L 75 cm	200		4.40
7611097209271	5/5 × L100 cm	200		5.20
7611097209370	5/5 × L125 cm	200		6.40
7611097209677	5/5 × L150 cm	200		7.90
7611097209776	8/8 × L150 cm	100	gefast	17.45
7611097209875	8/8 × L175 cm	100	gefast	19.85



## Vierkantpfähle

- glatt-gehobelt oder geriffelt-gehobelt, gefast, gespitzt
- Kiefer von PL, grünlich oder braun imprägniert
- **Lieferfrist 1 Woche**

### grünlich imprägniert, glatt-gehobelt

Artikelnr.	Masse	Preis/Stk.
7611097923108	7/9 × L120cm	13.90
7611097923504	7/9 × L150cm	16.80

### braun imprägniert, geriffelt-gehobelt

Artikelnr.	Masse	Preis/Stk.
7611097923214	7/9 × L120cm	13.50
7611097923313	7/9 × L150cm	16.30
7611097923412	7/9 × L175cm	19.50



# Pfähle/Pfosten/Rundhölzer

## Rebstecken natur

- A-Qualität, gesägt, 3-kantig, Stirn- und Längsseiten gefast, gespitzt
- nur ganze Bunde lieferbar, andere Abmessungen möglich
- Fichte von CH/DE/EE, natur
- **fettgedruckte Artikel ab Lager**, falls nicht Lager Lieferfrist ca. 2-3 Wochen



Artikelnr.	Masse	V.Einheit	Pal.Einheit	Bemerkung	Preis/Stk.
761109728152 <sup>9</sup>	U11-12 x L125 cm	20	700	aus Rundholz ø7,0 cm	3.60
761109728202 <sup>1</sup>	U14-15 x L150 cm	20	600	aus Rundholz ø8,5 cm	4.35
761109728252 <sup>6</sup>	U14-15 x L175 cm	20	600	aus Rundholz ø8,5 cm	5.20
761109728302 <sup>8</sup>	U14-15 x L200 cm	20	600	aus Rundholz ø8,5 cm	5.40
761109728352 <sup>3</sup>	U14-15 x L225 cm	20	600	aus Rundholz ø8,5 cm	6.30

## Rebstecken grünlich imprägniert

- A-Qualität, gesägt, 3-kantig, Stirn- und Längsseiten gefast, gespitzt
- nur ganze Bunde lieferbar, andere Abmessungen möglich
- Fichte, von CH/DE/EE grünlich imprägniert im Vakuum-Druck-Verfahren
- **fettgedruckte Artikel ab Lager**, falls nicht Lager Lieferfrist ca. 4 Wochen



Artikelnr.	Masse	V.Einheit	Pal.Einheit	Bemerkung	Preis/Stk.
761109728151 <sup>2</sup>	U11-12 x L125 cm	20	700	aus Rundholz ø7,0 cm	4.00
761109728201 <sup>4</sup>	U14-15 x L150 cm	20	600	aus Rundholz ø8,5 cm	4.85
761109728251 <sup>9</sup>	U14-15 x L175 cm	20	600	aus Rundholz ø8,5 cm	5.80
761109728301 <sup>1</sup>	U14-15 x L200 cm	20	600	aus Rundholz ø8,5 cm	6.05
761109728351 <sup>6</sup>	U14-15 x L225 cm	20	600	aus Rundholz ø8,5 cm	7.20

## Obstbaumstecken natur

- A-Qualität, gesägt, 3-kantig, Stirn- und Längsseiten gefast, gespitzt
- nur ganze Bunde lieferbar, andere Abmessungen möglich
- Fichte von CH/DE/EE, natur, **fettgedruckte Artikel ab Lager**, falls nicht Lager Lieferfrist ca. 3 Wochen



Artikelnr.	Masse	V.Einheit	Pal.Einheit	Bemerkung	Preis/Stk.
761109728402 <sup>5</sup>	U16-17 x L250 cm	10	400	aus Rundholz ø10,0 cm	8.10
761109728452 <sup>0</sup>	U16-17 x L275 cm	10	400	aus Rundholz ø10,0 cm	9.45
761109728502 <sup>2</sup>	U16-17 x L300 cm	10	400	aus Rundholz ø10,0 cm	9.85

## Obstbaumstecken grünlich

- A-Qualität, gesägt, 3-kantig, Stirn- und Längsseiten gefast, gespitzt
- nur ganze Bunde lieferbar, andere Abmessungen möglich
- Fichte von CH/DE/EE, grünlich imprägniert im Vakuum-Druck-Verfahren
- **fettgedruckte Artikel ab Lager**, falls nicht Lager Lieferfrist ca. 4 Wochen



Artikelnr.	Masse	V.Einheit	Pal.Einheit	Bemerkung	Preis/Stk.
761109728401 <sup>8</sup>	U16-17 x L250 cm	10	400	aus Rundholz ø10,0 cm	9.25
761109728451 <sup>3</sup>	U16-17 x L275 cm	10	400	aus Rundholz ø10,0 cm	10.70
761109728501 <sup>5</sup>	U16-17 x L300 cm	10	400	aus Rundholz ø10,0 cm	11.30

## Aussteckpfähle natur

- vierkant, gehobelt, gespitzt
- nur ganze Bunde lieferbar, andere Abmessungen möglich
- Fichte, von CH (LSH Lignum-30-0179), natur
- **fettgedruckte Artikel ab Lager**, falls nicht Lager Lieferfrist ca. 2 Wochen



Artikelnr.	Masse	V.Einheit	Preis/Stk.
761109720012 <sup>4</sup>	6/2,6 x L60 cm	25	3.70
761109720022 <sup>3</sup>	6/2,6 x L70 cm	25	4.00
761109720032 <sup>2</sup>	6/2,6 x L80 cm	25	4.30





# Pfähle/Pfosten/Rundhölzer

## Pflanzen-/Vermessungspfähle natur

- geschält oder gefräst
- gespitzt
- ev. leicht vergraut
- nur ganze Bunde lieferbar
- andere Abmessungen möglich
- Fichte von CH/DE/EE, natur
- **Lieferfrist ca. 2-3 Wochen**



Artikelnr.	Masse	V.Einheit	Pal.Einheit	Preis/Stk.
7611097210024	Ø 4–6 × L 30 cm	10	300	2.20
7611097210123	Ø 4–6 × L 50 cm	10	300	2.95
7611097210222	Ø 4–6 × L 75 cm	10	300	3.15
7611097210925	Ø 4–6 × L100 cm	10	300	3.45
7611097211427	Ø 4–6 × L125 cm	10	300	3.70

## Lärchenbodenpfahl/Eichenbodenpfahl

- gespitzt, gefast, sägeroh
- braun imprägniert, CH/DE
- **fettgedruckte Artikel ab Lager**, falls nicht Lager Lieferfrist ca. 3 Wochen



Artikelnr.	Masse	Bemerkung	Preis/Stk.
7611097700005	4,5-5/8 × L50 cm	Europ, Lärche	9.15
7611097730003	4,5-5/8 × L50 cm	Eiche	10.40

## Lärchenkantpfosten

- sägeroh, gespitzt
- Längskanten gefast
- lange Lebensdauer
- wenn natur, splintfrei: gleiche Preise
- andere Abmessungen möglich
- Europäische Lärche von CH/DE/CZ/AT , braun imprägniert im Vakuum-Druck-Verfahren
- **fettgedruckte Artikel ab Lager**, falls nicht Lager Lieferfrist ca. 3 Wochen



Artikelnr.	Masse	Pal.Einheit	Preis/Stk.
7611097701904	8/ 8 × L150 cm	100	25.60
7611097701003	8/10 × L100 cm	100	19.55
7611097001011	8/10 × L125 cm	100	22.50
7611097001023	8/10 × L140 cm	100	25.40
7611097002919	8/10 × L150 cm	100	27.05
7611097702192	8/10 × L160 cm	100	29.10
7611097702505	8/10 × L175 cm	100	31.55
7611097702703	8/10 × L190 cm	100	34.40
7611097703007	8/10 × L200 cm	100	36.50
7611097703502	8/10 × L225 cm	100	41.60
7611097704004	8/10 × L250 cm	100	46.75
7611097704509	8/10 × L275 cm	100	53.40
7611097711507	10/10 × L125 cm	90	27.05
7611097711903	10/10 × L140 cm	90	28.65
7611097712009	10/10 × L150 cm	90	32.10
7611097712108	10/10 × L160 cm	90	34.30
7611097002810	10/10 × L175 cm	90	37.10
7611097712702	10/10 × L190 cm	90	41.40
7611097002827	10/10 × L200 cm	90	42.45
7611097713501	10/10 × L225 cm	90	49.40
7611097714003	10/10 × L250 cm	90	53.70
7611097714508	10/10 × L275 cm	90	59.30
7611097715000	10/10 × L300 cm	90	63.95

# Pfähle/Pfosten/Rundhölzer

## Lärchenstreben

- sägerroh, beidseitig gekappt; wenn natur, splintfrei: gleiche Preise; andere Abmessungen möglich
- Europäische Lärche von CH/DE/AT/CZ, braun imprägniert im Vakuum-Druck-Verfahren
- **fettgedruckte Artikel ab Lager**, falls nicht Lager Lieferfrist ca. 3 Wochen

Artikelnr.	Masse	Preis/Stk.
7611097670118	5/8 × L150 cm	23.25
7611097670132	5/8 × L175 cm	25.70
7611097670156	5/8 × L200 cm	28.15
7611097670163	5/8 × L225 cm	31.15
7611097670170	5/8 × L250 cm	33.15
7611097670187	5/8 × L275 cm	36.15
7611097670194	5/8 × L300 cm	39.90

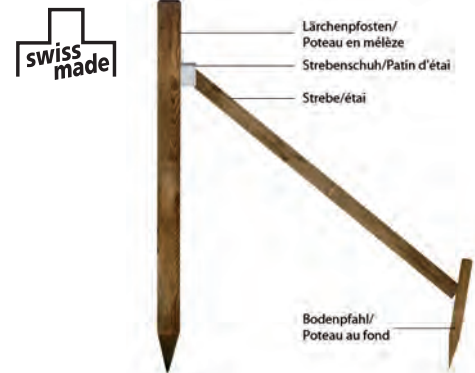

## Eichenkantpfosten

- sägerroh, gespitzt, oben gefast; lange Lebensdauer; Reduktion wenn natur: –5% auf Preise
- andere Abmessungen möglich; Eiche von CH/DE, braun imprägniert im Vakuum-Druck-Verfahren
- **fettgedruckte Artikel ab Lager**, falls nicht Lager Lieferfrist ca. 3 Wochen

Artikelnr.	Masse	V.Einheit	Preis/Stk.
7611097003671	5/5 × L60 cm	1	6.90
7611097003688	5/5 × L80 cm	1	8.35
7611097003695	5/5 × L100 cm	1	9.70
7611097731505	8/10 × L125 cm	1	45.40
7611097731604	8/10 × L140 cm	1	49.65
7611097732007	8/10 × L150 cm	1	52.50
7611097732105	8/10 × L160 cm	1	55.35
7611097732502	8/10 × L175 cm	1	59.60
7611097732700	8/10 × L190 cm	1	63.85
7611097733004	8/10 × L200 cm	1	66.70
7611097741504	10/10 × L125 cm	1	54.30
7611097741603	10/10 × L140 cm	1	59.60
7611097742005	10/10 × L150 cm	1	63.15
7611097742105	10/10 × L160 cm	1	66.70
7611097742501	10/10 × L175 cm	1	72.00
7611097742709	10/10 × L190 cm	1	77.35
7611097743003	10/10 × L200 cm	1	80.90
7611097743508	10/10 × L225 cm	1	98.10
7611097744000	10/10 × L250 cm	1	108.00
7611097744505	10/10 × L275 cm	1	118.00
7611097745007	10/10 × L300 cm	1	128.00



## Eichenstreben

- sägerroh, beidseitig gekappt; Reduktion wenn natur: –5% auf Preise; andere Abmessungen möglich
- Eiche von CH/DE, braun imprägniert im Vakuum-Druck-Verfahren
- **Lieferfrist ca. 3 Wochen**

Artikelnr.	Masse	Preis/Stk.
7611097670217	5/8 × L150 cm	31.20
7611097670231	5/8 × L175 cm	34.80
7611097670255	5/8 × L200 cm	38.30
7611097670262	5/8 × L225 cm	45.20
7611097670279	5/8 × L250 cm	49.10
7611097670286	5/8 × L275 cm	53.05
7611097670293	5/8 × L300 cm	56.95

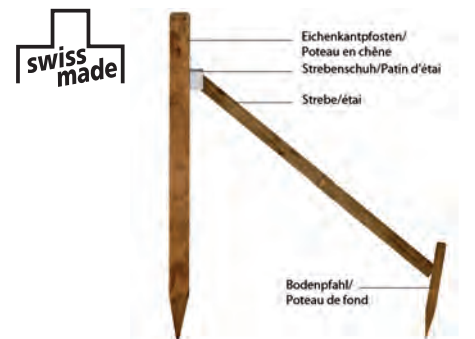

## Strebenschuß

- feuerverzinkt, **fettgedruckte Artikel ab Lager**, falls nicht Lager Lieferfrist ca. 2 Wochen

Artikelnr.	Preis/Stk.
7611097680001	10.80



# Pfähle/Pfosten/Rundhölzer

## Eichenkantpfosten herzgetrennt

- sägeroh, herzgetrennt
- oben gefast, Längskanten leicht gefast
- Reduktion wenn natur: -5% auf Preise
- andere Abmessungen möglich
- Eiche von CH/DE, braun imprägniert im Vakuum-Druck-Verfahren
- **fettgedruckte Artikel ab Lager**, falls nicht Lager Lieferfrist ca. 3 Wochen



Artikelnr.	Masse	Bemerkung	Preis/Stk.
7611097751503	10/12 × L125 cm	gespitzt	65.15
7611097751602	10/12 × L140 cm	gespitzt	71.55
7611097752005	10/12 × L150 cm	gespitzt	75.80
7611097752104	10/12 × L160 cm	gespitzt	80.05
7611097752500	10/12 × L175 cm	gespitzt	86.45
7611097752708	10/12 × L190 cm	gespitzt	92.80
7611097753002	10/12 × L200 cm	gespitzt	97.05
7611097753507	10/12 × L225 cm	gespitzt	118.00
7611097754009	10/12 × L250 cm	gespitzt	130.00
7611097761502	12/12 × L125 cm	ungespitzt	80.75
7611097761601	12/12 × L140 cm	ungespitzt	88.40
7611097762004	12/12 × L150 cm	ungespitzt	93.50
7611097762103	12/12 × L160 cm	ungespitzt	98.65
7611097762509	12/12 × L175 cm	ungespitzt	106.00
7611097762707	12/12 × L190 cm	ungespitzt	114.00
7611097763001	12/12 × L200 cm	ungespitzt	119.00
7611097763506	12/12 × L225 cm	ungespitzt	144.00
7611097764008	12/12 × L250 cm	ungespitzt	158.00
7611097764503	12/12 × L275 cm	ungespitzt	172.00
7611097765005	12/12 × L300 cm	ungespitzt	186.00
7611097772508	14/14 × L175 cm	ungespitzt	140.00
7611097772706	14/14 × L190 cm	ungespitzt	150.00
7611097773000	14/14 × L200 cm	ungespitzt	157.00
7611097773505	14/14 × L225 cm	ungespitzt	191.00
7611097774007	14/14 × L250 cm	ungespitzt	210.00
7611097774502	14/14 × L275 cm	ungespitzt	229.00
7611097775004	14/14 × L300 cm	ungespitzt	248.00

## Eichenkantpfosten für Türen/Tore

- sägeroh, herzgetrennt
- oben gefast, Längskanten gefast
- Dimension 10/12 cm bis Türbreite 150 cm
- Dimension 12/12 cm bis Türbreite 200 cm
- Eiche, von CH/DE, braun imprägniert im Vakuum-Druck-Verfahren
- **fettgedruckte Artikel ab Lager**, falls nicht Lager Lieferfrist ca. 3 Wochen



Artikelnr.	Masse	Türhöhe	Bemerkung	Preis/Stk.
7611097751503	10/12 × L125 cm	60 cm	gespitzt	65.15
7611097761502	12/12 × L125 cm	60 cm	ungespitzt	80.75
7611097752005	10/12 × L150 cm	80 cm	gespitzt	75.80
7611097762004	12/12 × L150 cm	80 cm	ungespitzt	93.50
7611097752104	10/12 × L160 cm	90 cm	gespitzt	80.05
7611097762103	12/12 × L160 cm	90 cm	ungespitzt	98.65
7611097752500	10/12 × L175 cm	100 cm	gespitzt	86.45
7611097762509	12/12 × L175 cm	100 cm	ungespitzt	106.00
7611097752708	10/12 × L190 cm	120 cm	gespitzt	92.80
7611097762707	12/12 × L190 cm	120 cm	ungespitzt	114.00
7611097753507	10/12 × L225 cm	150 cm	gespitzt	118.00
7611097763506	12/12 × L225 cm	150 cm	ungespitzt	144.00

# Pfähle/Pfosten/Rundhölzer

## T-Stahlpfosten Normausführung

- feuerverzinkt, ohne Bohrung
- für Palisadenund Staketenzaun
- **fettgedruckte Artikel ab Lager**, falls nicht Lager Lieferfrist ca. 3 Wochen

Artikelnr.	Masse	Zaunhöhe	Anwendung	Preis/Stk.
7611097160114	4,0/4,0/0,5 × L120 cm	80 cm		41.00
7611097161012	4,0/4,0/0,5 × L 74 cm	80 cm	mit Fussplatte	79.50
7611097160206	4,0/4,0/0,5 × L140 cm	100 cm		45.00
7611097161029	4,0/4,0/0,5 × L 92 cm	100 cm	mit Fussplatte	84.50
7611097162422	5,0/5,0/0,6 × L150 cm	bis 120 cm		69.00



## T-Stahlpfosten

- feuerverzinkt, mit Bohrungen für Zaunmontage (\* auch für Zäune Oxford gerade, Bristol, Toblach, Robinie, Chur, Zug, Luzern)
- **fettgedruckte Artikel ab Lager**, falls nicht Lager Lieferfrist ca. 3 Wochen

Artikelnr.	Masse	Zaunhöhe	Zaunart	Anwendung	Preis/Stk.
7611097160190	4,0/4,0/0,5 × L 80 cm	40 cm	Palisadenzaun	offenes Terrain	41.00
7611097161197	4,0/4,0/0,5 × L 80 cm	40 cm	Kreuzzaun	offenes Terrain	41.00
7611097160121	4,0/4,0/0,5 × L 48 cm	40 cm	Palisadenzaun	Aussparung	35.00
7611097160138	4,0/4,0/0,5 × L 50 cm	40 cm	Kreuzzaun	Aussparung	35.00
7611097160237	4,0/4,0/0,5 × L 90 cm	50 cm	Palisadenzaun	offenes Terrain	43.00
7611097161234	4,0/4,0/0,5 × L 90 cm	50 cm	Kreuzzaun	offenes Terrain	43.00
7611097160145	4,0/4,0/0,5 × L 58 cm	50 cm	Palisadenzaun	Aussparung	37.00
7611097160152	4,0/4,0/0,5 × L 60 cm	50 cm	Kreuzzaun	Aussparung	37.00
7611097160251	4,0/4,0/0,5 × L100 cm	60 cm	Palisadenzaun	offenes Terrain	45.00
7611097161258	4,0/4,0/0,5 × L100 cm	60 cm	Kreuzzaun	offenes Terrain	45.00
7611097160169	4,0/4,0/0,5 × L 68 cm	60 cm	Palisadenzaun	Aussparung	39.00
7611097160176	4,0/4,0/0,5 × L 72 cm	60 cm	Kreuzzaun	Aussparung	39.00
7611097160268	4,0/4,0/0,5 × L110 cm	70 cm	Palisadenzaun	offenes Terrain	47.00
7611097161265	4,0/4,0/0,5 × L110 cm	70 cm	Kreuzzaun	offenes Terrain	47.00
7611097160183	4,0/4,0/0,5 × L 75 cm	70 cm	Palisadenzaun	Aussparung	41.00
7611097160213	4,0/4,0/0,5 × L 82 cm	70 cm	Kreuzzaun	Aussparung	41.00
7611097160275	<b>4,0/4,0/0,5 × L120 cm</b>	<b>80 cm</b>	<b>Palisadenzaun*</b>	<b>offenes Terrain</b>	<b>49.00</b>
7611097161272	4,0/4,0/0,5 × L120 cm	80 cm	Kreuzzaun	offenes Terrain	51.00
7611097160220	4,0/4,0/0,5 × L 85 cm	80 cm	Palisadenzaun	Aussparung	43.00
7611097160244	4,0/4,0/0,5 × L 92 cm	80 cm	Kreuzzaun	Aussparung	43.00
7611097160343	4,0/4,0/0,5 × L130 cm	90 cm	Palisadenzaun	offenes Terrain	51.00
7611097161340	4,0/4,0/0,5 × L130 cm	90 cm	Kreuzzaun	offenes Terrain	51.00
7611097160282	4,0/4,0/0,5 × L 95 cm	90 cm	Palisadenzaun	Aussparung	45.00
7611097160299	4,0/4,0/0,5 × L104 cm	90 cm	Kreuzzaun	Aussparung	47.00
7611097160350	<b>4,0/4,0/0,5 × L140 cm</b>	<b>100 cm</b>	<b>Palisadenzaun*</b>	<b>offenes Terrain</b>	<b>52.00</b>
7611097161357	4,0/4,0/0,5 × L140 cm	100 cm	Kreuzzaun	offenes Terrain	53.00
7611097160305	4,0/4,0/0,5 × L105 cm	100 cm	Palisadenzaun	Aussparung	47.00
7611097160312	4,0/4,0/0,5 × L114 cm	100 cm	Kreuzzaun	Aussparung	50.00
7611097160367	5,0/5,0/0,6 × L140 cm	110 cm	Palisadenzaun	offenes Terrain	68.00
7611097161364	5,0/5,0/0,6 × L140 cm	110 cm	Kreuzzaun	offenes Terrain	68.00
7611097160329	5,0/5,0/0,6 × L115 cm	110 cm	Palisadenzaun	Aussparung	62.00
7611097160336	5,0/5,0/0,6 × L125 cm	110 cm	Kreuzzaun	Aussparung	65.00
7611097160428	5,0/5,0/0,6 × L150 cm	120 cm	Palisadenzaun	offenes Terrain	73.00
7611097161425	5,0/5,0/0,6 × L150 cm	120 cm	Kreuzzaun	offenes Terrain	73.00
7611097160404	5,0/5,0/0,6 × L125 cm	120 cm	Palisadenzaun	Aussparung	65.00
7611097160411	5,0/5,0/0,6 × L135 cm	120 cm	Kreuzzaun	Aussparung	68.00



## Laschen

- feuerverzinkt
- **fettgedruckte Artikel ab Lager**, falls nicht Lager Lieferfrist ca. 3 Wochen

Artikelnr.	Masse	Bemerkung	Anwendung	Preis/Stk.
7611097150023	3,0/0,4 × L10,0 cm	mit 3 Löcher	für T-Stahlpfosten 4,0/4,0/0,5 cm	7.00
7611097150030	3,5/0,4 × L11,0 cm	mit 3 Löcher	für T-Stahlpfosten 5,0/5,0/0,6 cm	7.60
7611097150016	4,0/0,5 × L 8,5 cm	angeschweisst		32.00





# Pfähle/Pfosten/Rundhölzer

## T-Stahlpfosten für Türen/Tore

- feuerverzinkt, mit Bohrungen für Türmontage
- Dimension 5,0/5,0/0,6 cm und 6,0/6,0/0,7 cm bis Türbreite 150 cm
- Dimension 7,0/7,0/0,8 cm bis Türbreite 200 cm
- **fettgedruckte Artikel ab Lager**, falls nicht Lager Lieferfrist ca. 2-3 Wochen

Artikelnr.	Masse	Bemerkung	Türhöhe	Preis/Stk.
7611097160435	5,0/5,0/0,6 × L100 cm		60 cm	63.00
7611097160503	6,0/6,0/0,7 × L100 cm		60 cm	79.00
7611097160657	7,0/7,0/0,8 × L100 cm		60 cm	97.00
7611097160442	5,0/5,0/0,6 × L120 cm		80 cm	66.00
7611097160510	6,0/6,0/0,7 × L120 cm		80 cm	89.00
7611097161517	6,0/6,0/0,7 × L120 cm	mit Bohrung für Kloben	80 cm	91.00
7611097160664	7,0/7,0/0,8 × L120 cm		80 cm	109.00
7611097160459	5,0/5,0/0,6 × L130 cm		90 cm	72.00
7611097160527	6,0/6,0/0,7 × L130 cm		90 cm	96.00
7611097160671	7,0/7,0/0,8 × L130 cm		90 cm	116.00
7611097160398	5,0/5,0/0,6 × L140cm		100 cm	76.00
7611097160534	6,0/6,0/0,7 × L140 cm		100 cm	98.00
7611097161531	6,0/6,0/0,7 × L140 cm	mit Bohrung für Kloben	100 cm	99.00
7611097160688	7,0/7,0/0,8 × L140 cm		100 cm	122.00
7611097160541	6,0/6,0/0,7 × L150 cm		120 cm	104.00
7611097160695	7,0/7,0/0,8 × L150 cm		120 cm	128.00
7611097160558	6,0/6,0/0,7 × L190 cm		150 cm	123.00
7611097160596	7,0/7,0/0,8 × L190 cm		150 cm	152.00
7611097162538	6,0/6,0/0,7 × L150 cm	ohne Bohrungen	120 cm	97.00



## Zuschläge für T-Stahlpfosten

Artikelnr.	Beschreibung	Masse	Preis/Stk.
7611097169995	Mehrpreis für angeschweisste Fussplatte zu T-Stahlpfosten 40 mm	8/0,6 × L 8,5 cm	42.00
7611097169988	Mehrpreis für angeschweisste Fussplatte zu T-Stahlpfosten 50-60 mm	10/0,6 × L11,0 cm	47.00
7611097169971	Mehrpreis für angeschweisste Fussplatte zu T- und U-Stahlpfosten	12/0,8 × L13,0 cm	55.00



## Aufschlaglasche für T-Stahlpfosten

- verzinkt
- **fettgedruckte Artikel ab Lager**, falls nicht Lager Lieferfrist ca. 2-3 Wochen

Artikelnr.	Masse	Preis/Stk.
7611097150009	14,8/4,0cm	5.90



**NEW!**

# Pfähle/Pfosten/Rundhölzer

## Palisadenrundhölzer braun

- zylindrisch gefräst, perforiert
- Reduktion wenn natur: –15% auf Preise braun imprägniert
- Fichte von CH/DE/EE, braun imprägniert im Vakuum-Druck-Verfahren
- **fettgedruckte Artikel ab Lager**, falls nicht Lager Lieferfrist ca. 3–4 Wochen



Artikelnr.	Masse	Pal.Einheit	Bemerkung	Preis/Stk.
7611097670002	Ø 7,0 × L150 cm		beidseitig leicht gefast	10.40
7611097670019	Ø 7,0 × L175 cm		beidseitig leicht gefast	12.10
7611097670025	Ø 7,0 × L200 cm		beidseitig leicht gefast	13.90
7611097670033	Ø 7,0 × L225 cm		beidseitig leicht gefast	15.85
7611097670040	Ø 7,0 × L250 cm		beidseitig leicht gefast	17.00
7611097045008	Ø 8,5 × L300 cm	107	beidseitig gefast	31.25
7611097047002	Ø 8,5 × L400 cm	107	beidseitig gefast	43.30
7611097049005	Ø 8,5 × L500 cm	107	beidseitig gefast	50.40
7611097050507	Ø 10,0 × L 75 cm	89	einseitig gefast	10.05
7611097051009	Ø 10,0 × L100 cm	89	einseitig gefast	11.55
7611097051504	Ø 10,0 × L125 cm	89	einseitig gefast	13.10
7611097052005	Ø 10,0 × L150 cm	89	einseitig gefast	15.95
7611097052501	Ø 10,0 × L175 cm	89	einseitig gefast	18.25
7611097001745	Ø 10,0 × L200 cm	89	einseitig gefast	22.45
7611097001752	Ø 10,0 × L225 cm	89	einseitig gefast	26.80
7611097054000	Ø 10,0 × L250 cm	89	einseitig gefast	27.85
7611097055007	Ø 10,0 × L300 cm	89	beidseitig gefast	35.35
7611097057001	Ø 10,0 × L400 cm	89	beidseitig gefast	49.95
7611097059005	Ø 10,0 × L500 cm	89	beidseitig gefast	59.80
7611097004715	Ø 12,0 × L100 cm	63	einseitig gefast	16.40
7611097004722	Ø 12,0 × L125 cm	63	einseitig gefast	18.50
7611097004739	Ø 12,0 × L150 cm	63	einseitig gefast	21.45
7611097004745	Ø 12,0 × L175 cm	63	einseitig gefast	24.90
7611097004753	Ø 12,0 × L200 cm	63	einseitig gefast	29.05
7611097004760	Ø 12,0 × L225 cm	63	einseitig gefast	33.05
7611097004777	Ø 12,0 × L250 cm	63	einseitig gefast	36.15
7611097064504	Ø 12,0 × L275 cm	63	einseitig gefast	41.70
7611097065005	Ø 12,0 × L300 cm	63	beidseitig gefast	42.30
7611097066003	Ø 12,0 × L350 cm	63	beidseitig gefast	54.10
7611097067000	Ø 12,0 × L400 cm	63	beidseitig gefast	62.10
7611097069004	Ø 12,0 × L500 cm	63	beidseitig gefast	76.90
7611097071007	Ø 14,0 × L100 cm	48	einseitig gefast	22.10
7611097071502	Ø 14,0 × L125 cm	48	einseitig gefast	25.45
7611097072004	Ø 14,0 × L150 cm	48	einseitig gefast	30.60
7611097072509	Ø 14,0 × L175 cm	48	einseitig gefast	39.80
7611097073001	Ø 14,0 × L200 cm	48	einseitig gefast	41.20
7611097073505	Ø 14,0 × L225 cm	48	einseitig gefast	48.80
7611097074008	Ø 14,0 × L250 cm	48	einseitig gefast	50.95
7611097075005	Ø 14,0 × L300 cm	48	beidseitig gefast	57.85
7611097077009	Ø 14,0 × L400 cm	48	beidseitig gefast	81.75
7611097079003	Ø 14,0 × L500 cm	48	beidseitig gefast	101.95
7611097082508	Ø 16,0 × L175 cm		einseitig gefast	47.20
7611097083000	Ø 16,0 × L200 cm		einseitig gefast	53.70
7611097083505	Ø 16,0 × L225 cm		einseitig gefast	60.55
7611097084007	Ø 16,0 × L250 cm		einseitig gefast	66.90
7611097092507	Ø 18,0 × L175 cm		einseitig gefast	60.20
7611097093009	Ø 18,0 × L200 cm		einseitig gefast	67.50
7611097093504	Ø 18,0 × L225 cm		einseitig gefast	76.50
7611097094006	Ø 18,0 × L250 cm		einseitig gefast	81.90

# Pfähle/Pfosten/Rundhölzer

## Palisadenrundhölzer grünlich

- zylindrisch gefräst, perforiert
- Reduktion wenn natur: –15% auf Preise braun imprägniert
- Fichte von CH/DE/EE, grünlich imprägniert im Vakuum-Druck-Verfahren
- **fettgedruckte Artikel ab Lager**, falls nicht Lager Lieferfrist ca. 3–4 Wochen



Artikelnr.	Masse	Pal.Einheit	Bemerkung	Preis/Stk.
761109725050 <sub>1</sub>	Ø 10,0 × L 75 cm	89	einseitig gefast	9.80
761109705101 <sub>6</sub>	Ø 10,0 × L100 cm	89	einseitig gefast	11.30
761109705151 <sub>1</sub>	Ø 10,0 × L125 cm	89	einseitig gefast	12.80
761109705201 <sub>3</sub>	Ø 10,0 × L150 cm	89	einseitig gefast	15.60
761109705251 <sub>8</sub>	Ø 10,0 × L175 cm	89	einseitig gefast	17.85
761109705301 <sub>0</sub>	Ø 10,0 × L200 cm	89	einseitig gefast	22.45
761109705351 <sub>5</sub>	Ø 10,0 × L225 cm	89	einseitig gefast	26.80
761109700176 <sub>9</sub>	Ø 10,0 × L250 cm	89	einseitig gefast	27.85
761109706101 <sub>5</sub>	Ø 12,0 × L100 cm	63	einseitig gefast	16.00
761109706151 <sub>0</sub>	Ø 12,0 × L125 cm	63	einseitig gefast	18.05
761109706201 <sub>2</sub>	Ø 12,0 × L150 cm	63	einseitig gefast	20.90
761109706251 <sub>7</sub>	Ø 12,0 × L175 cm	63	einseitig gefast	24.25
761109706301 <sub>9</sub>	Ø 12,0 × L200 cm	63	einseitig gefast	28.30
761109706351 <sub>4</sub>	Ø 12,0 × L225 cm	63	einseitig gefast	32.20
761109706401 <sub>6</sub>	Ø 12,0 × L250 cm	63	einseitig gefast	35.25
761109706451 <sub>1</sub>	Ø 12,0 × L275 cm	63	einseitig gefast	40.65
761109706501 <sub>3</sub>	Ø 12,0 × L300 cm	63	beidseitig gefast	41.25
761109706601 <sub>0</sub>	Ø 12,0 × L350 cm	63	beidseitig gefast	52.75
761109706701 <sub>7</sub>	Ø 12,0 × L400 cm	63	beidseitig gefast	60.55
761109706901 <sub>1</sub>	Ø 12,0 × L500 cm	63	beidseitig gefast	74.95
761109707101 <sub>4</sub>	Ø 14,0 × L100 cm	48	einseitig gefast	21.55
761109707151 <sub>9</sub>	Ø 14,0 × L125 cm	48	einseitig gefast	24.80
761109707201 <sub>1</sub>	Ø 14,0 × L150 cm	48	einseitig gefast	29.80
761109707251 <sub>6</sub>	Ø 14,0 × L175 cm	48	einseitig gefast	38.80
761109707301 <sub>8</sub>	Ø 14,0 × L200 cm	48	einseitig gefast	40.15
761109707351 <sub>3</sub>	Ø 14,0 × L225 cm	48	einseitig gefast	47.55
761109707401 <sub>5</sub>	Ø 14,0 × L250 cm	48	einseitig gefast	49.65
761109707501 <sub>2</sub>	Ø 14,0 × L300 cm	48	beidseitig gefast	56.40
761109707701 <sub>6</sub>	Ø 14,0 × L400 cm	48	beidseitig gefast	79.70
761109707901 <sub>0</sub>	Ø 14,0 × L500 cm	48	beidseitig gefast	99.35
761109708251 <sub>5</sub>	Ø 16,0 × L175 cm		einseitig gefast	46.00
761109708301 <sub>7</sub>	Ø 16,0 × L200 cm		einseitig gefast	52.35
761109708351 <sub>2</sub>	Ø 16,0 × L225 cm		einseitig gefast	59.00
761109708401 <sub>4</sub>	Ø 16,0 × L250 cm		einseitig gefast	65.20
761109709251 <sub>4</sub>	Ø 18,0 × L175 cm		einseitig gefast	58.65
761109709301 <sub>6</sub>	Ø 18,0 × L200 cm		einseitig gefast	65.80
761109709351 <sub>1</sub>	Ø 18,0 × L225 cm		einseitig gefast	76.50
761109709401 <sub>3</sub>	Ø 18,0 × L250 cm		einseitig gefast	79.80



## Hindernisstangen

- zylindrisch gefräst
- beidseitig gefast, perforiert
- andere Abmessungen möglich
- Fichte von CH/DE/EE, natur
- **Lieferfrist ca. 2 Wochen**



Artikelnr.	Masse	Preis/Stk.
761109708012 <sub>2</sub>	Ø 10 × L300 cm	33.10
761109708022 <sub>1</sub>	Ø 10 × L350 cm	40.90
761109708032 <sub>0</sub>	Ø 10 × L400 cm	46.85



# Pfähle/Pfosten/Rundhölzer

## Rundhölzer Pergola/Spielgeräte

- zylindrisch gefräst
- beidseitig gekappt, perforiert
- Reduktion wenn natur: –15% auf Preise braun imprägniert
- Preise für Längen: bis 500 cm, bis 600 cm auf Anfrage
- Fichte, von CH/DE/EE imprägniert im Vakuum-Druck-Verfahren
- **Lieferfrist ca. 3-4 Wochen**



Artikelnr.	Masse	Behandlung	Bemerkung	Preis/lm
7611097050903	Ø 5,5 cm	braun imprägniert	beidseitig gefast	9.90
7611097060902	Ø 7,0 cm	braun imprägniert	beidseitig gefast	11.90
7611097070901	Ø 8,5 cm	braun imprägniert	beidseitig gefast	13.60
7611097050101	Ø 10,0 cm	braun imprägniert	beidseitig gefast	15.00
7611097060100	Ø 12,0 cm	braun imprägniert	beidseitig gefast	19.40
7611097070109	Ø 14,0 cm	braun imprägniert	beidseitig gefast	27.10
7611097080108	Ø 16,0 cm	braun imprägniert	beidseitig gekappt	34.95
7611097090503	Ø 18,0 cm	braun imprägniert	beidseitig gekappt	43.85
7611097099902	Ø 20,0 cm	braun imprägniert	beidseitig gekappt	54.50
7611097050910	Ø 5,5 cm	grünlich imprägniert	beidseitig gefast	9.70
7611097060919	Ø 7,0 cm	grünlich imprägniert	beidseitig gefast	11.65
7611097070918	Ø 8,5 cm	grünlich imprägniert	beidseitig gefast	13.30
7611097050118	Ø 10,0 cm	grünlich imprägniert	beidseitig gefast	14.65
7611097060117	Ø 12,0 cm	grünlich imprägniert	beidseitig gefast	18.95
7611097070116	Ø 14,0 cm	grünlich imprägniert	beidseitig gefast	26.45
7611097080115	Ø 16,0 cm	grünlich imprägniert	beidseitig gekappt	34.10
7611097090510	Ø 18,0 cm	grünlich imprägniert	beidseitig gekappt	40.10
7611097099919	Ø 20,0 cm	grünlich imprägniert	beidseitig gekappt	53.15

## Durchschubstangen

- zylindrisch gefräst
- beidseitig gefast
- einseitig mit Bohrung für Arretierung
- andere Abmessungen möglich
- pro Durchschubstange ein Bügel mit Dorn und zwei Bügel ohne Dorn notwendig
- Fichte von CH/DE/EE, imprägniert im Vakuum-Druck-Verfahren
- **fettgedruckte Artikel ab Lager**, falls nicht Lager Lieferfrist ca. 3-4 Wochen



Artikelnr.	Masse	Behandlung	Preis/Stk.
7611097004616	Ø 8,5 × L300 cm	braun imprägniert	38.25
7611097004623	Ø 8,5 × L400 cm	braun imprägniert	50.30
7611097090305	Ø 8,5 × L500 cm	braun imprägniert	57.40
7611097090336	Ø 8,5 × L300 cm	grünlich imprägniert	38.25
7611097090329	Ø 8,5 × L400 cm	grünlich imprägniert	50.30
7611097090312	Ø 8,5 × L500 cm	grünlich imprägniert	57.40

## Zuschläge Rundhölzer

Artikelnr.	Beschreibung	Preis/Stk.
7611097090039	Zuschlag für Bohrung	7.00
7611097090053	Zuschlag für Fasung ab Ø 15 cm	11.00

## Durchschubbügel

- Inox für Durchschubstangen Ø 8,5 cm, 10 cm
- **fettgedruckte Artikel ab Lager**, falls nicht Lager Lieferfrist ca. 2 Wochen

Artikelnr.	Bemerkung	Preis/Stk.
7611097004524	mit Dorn	48.00
7611097004517	ohne Dorn	27.00





# Borduren

## Mini-Palisaden

- gespitzt, gefast
- Kiefer von PL, grünlich imprägniert
- **Lieferfrist 1 Woche**

Artikelnr.	Masse	Preis/Stk.
7611097220108	Ø6 × L30cm	1.70
7611097220207	Ø6 × L50cm	2.15
7611097240106	Ø8 × L50cm	3.00
7611097240601	Ø8 × L75cm	3.90



## Rollboard rund

- gespitzt, gefast
- mit Draht und Edelstahlklammern zusammen geheftet
- Kiefer von PL, grünlich imprägniert
- **Lieferfrist 1 Woche**

Artikelnr.	Masse	Preis/Stk.
7611097939253	Ø6,2 × H30 × L80cm	16.50



## Rollboard

- aus Halbrundhölzer, gefast oder abgeschrägt
- mit zwei Drähten und Edelstahlklammern zusammengeheftet
- Kiefer von PL, grünlich oder braun imprägniert im Vakuum-Druck-Verfahren
- **Lieferfrist 1 Woche**

### gefast, grünlich imprägniert

Artikelnr.	Masse	Preis/Stk.
7611097939802	Ø6 × H20 × L200cm	12.80
7611097939604	Ø6 × H30 × L200cm	19.00



gefast

### abgeschrägt, braun imprägniert

Artikelnr.	Masse	Preis/Stk.
7611097939031	Ø7 × H40 × L175cm	38.50



abgeschrägt

## Fixbordure

- zylindrisch gefräst, oben gefast, auf zwei Traversen 3,0/1,5 cm genagelt
- Anfang und Ende mit Halbrundhölzern 60 cm lang
- Kiefer von PL, grünlich imprägniert
- **Lieferfrist 1 Woche**

Artikelnr.	Masse	Preis/Stk.
7611097980712	Ø7 × H30/60 × L97cm	14.50



## Mini-Staketenzaun

- 9 Staketen 6,0/1,4 × L 30 cm, 2 Staketen 6,0/1,4 × L 45 cm
- Staketen oben abgerundet; auf Traversen 3,0/1,5 cm genagelt
- Kiefer von PL, grünlich imprägniert oder grau vorlasiert oder Europäische Lärche von PL, natur
- **Lieferfrist 1 Woche**

### grünlich imprägniert

Artikelnr.	Masse	Preis/Stk.
7611097939260	H30/45 × L120cm	11.80

### grau vorlasiert

Artikelnr.	Masse	Preis/Stk.
7611097939154*	H30/45 × L120cm	27.90



grünlich



natur



Lasuren sollten nach ca. einem Jahr farblich nachbehandelt werden

### Lärche, natur

Artikelnr.	Masse	Preis/Stk.
7611097930052	H30/45 × L120cm	14.50



## Palisaden halbrund

- zylindrisch gefräst, halbrund, oben gespitzt; andere Abmessung möglich; Reduktion wenn natur: –5% auf Preise
- Fichte von CH/DE/EE, braun imprägniert im Vakuum-Druck-Verfahren
- **fettgedruckte Artikel ab Lager**, falls nicht Lager Lieferfrist ca. 3 Wochen



Artikelnr.	Masse	Pal.Einheit	Anwendung	Preis/Stk.
7611097340004	Ø 5,0 × 50 cm	800	Palisadenzaun	2.85
7611097001868	Ø 5,0 × 60 cm	800	Palisadenzaun	3.00
7611097001554	Ø 5,5 × 70 cm	650	Palisadenzaun	3.25
7611097001561	Ø 5,5 × 80 cm	650	Palisadenzaun	3.45
7611097340080	Ø 6,0 × 90 cm	600	Palisadenzaun	4.30
7611097001585	Ø 6,0 × 100 cm	600	Palisadenzaun	4.50
7611097340127	Ø 6,0 × 110 cm	600	Palisadenzaun	5.20
7611097001592	Ø 7,0 × 120 cm	400	Palisadenzaun	6.05
7611097340165	Ø 7,0 × 140 cm	400	Palisadenzaun	7.20
7611097340172	Ø 8,5 × 150 cm	300	Palisadenzaun	9.85
7611097340189	Ø 8,5 × 160 cm	300	Palisadenzaun	11.90
7611097340196	Ø 8,5 × 175 cm	300	Palisadenzaun	12.75
7611097340202	Ø 8,5 × 200 cm	300	Palisadenzaun	13.85
7611097340035	Ø 4,2 × 60 cm	1100	Kreuzzaun	2.80
7611097340059	Ø 4,2 × 70 cm	1100	Kreuzzaun	3.05
7611097340073	Ø 4,2 × 80 cm	1100	Kreuzzaun	3.20
7611097001547	Ø 4,5 × 90 cm	900	Kreuzzaun	3.95
7611097001578	Ø 4,5 × 100 cm	900	Kreuzzaun	4.15
7611097340134	Ø 4,5 × 110 cm	900	Kreuzzaun	4.95
7611097340158	Ø 4,5 × 120 cm	900	Kreuzzaun	5.45

## Zuschläge Palisaden halbrund

Artikelnr.	Beschreibung	Preis/Stk.
7611097349991	Zuschlag für Bohren von Schraubenlöchern	0.65
7611097349984	Zuschlag für Kopfform Nr. 6	1.10
7611097349977	Zuschlag für Kopfform Nr. 7	1.10
7611097349960	Zuschlag für Kopfform Nr. 8	1.10

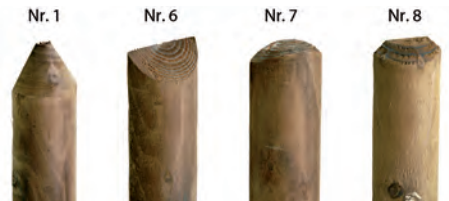

## Schlossbretter

- vierkant, allseitig sauber gehobelt, Längsseiten und Kopf leicht gefast
- Fichte von CH (LSH Lignum-30-0179), braun imprägniert im Vakuum-Druck-Verfahren
- **fettgedruckte Artikel ab Lager**, falls nicht Lager Lieferfrist ca. 3 Wochen

Artikelnr.	Masse	Preis/Stk.
7611097529065	13/2,6 cm bis L 90 cm	21.30
7611097529058	13/2,6 cm L 90–120 cm	28.15
7611097529072	13/2,6 cm L 121–150 cm	34.60
7611097529164	11/2,6 cm bis L 90 cm	19.45
7611097529157	11/2,6 cm L 90–120 cm	25.60

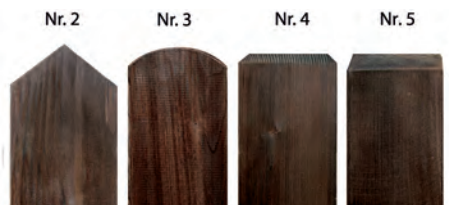

## Staketen Lärche natur

- vierkant, allseitig sauber gehobelt, Längsseiten und Kopf leicht gefast, oben gerundet
- Europäische Lärche von CH/DE/AT/IT, natur, **fettgedruckte Artikel ab Lager**, falls nicht Lager Lieferfrist ca. 2 Wochen

Artikelnr.	Masse	Holzeigenschaften	Preis/Stk.
7611097364000	6,0/2,6 × 50 cm	splintfrei	8.15
7611097364017	6,0/2,6 × 60 cm	splintfrei	9.30
7611097364024	6,0/2,6 × 70 cm	splintfrei	10.40
7611097364031	6,0/2,6 × 80 cm	splintfrei	11.40
7611097364048	6,0/2,6 × 90 cm	splintfrei	12.55
7611097364055	6,0/2,6 × 100 cm	splintfrei	13.65
7611097364062	6,0/2,6 × 120 cm	splintfrei	15.80
7611097364130	6,0/2,6 × 80 cm	mit Splint/Ästen	9.40
7611097364147	6,0/2,6 × 100 cm	mit Splint/Ästen	11.20
7611097364154	6,0/2,6 × 120 cm	mit Splint/Ästen	12.90



## Staketen

- vierkant, allseitig sauber gehobelt
- Längsseiten und Kopf leicht gefast
- oben gerundet
- andere Abmessungen möglich
- Reduktion wenn natur: –5% auf Preise
- Zuschlag Staketen in Europ. Lärchenholz braun imprägniert: 40% auf Preise (36995)
- Fichte von CH (LSH Lignum-30-0179), braun imprägniert im Vakuum-Druck-Verfahren:
- **fettgedruckte Artikel ab Lager**, falls nicht Lager Lieferfrist ca. 3 Wochen



Artikelnr.	Masse	Bemerkung	Preis/Stk.
7611097360002	5,0/2,6 × 50 cm		5.55
7611097360019	5,0/2,6 × 60 cm		6.10
7611097360026	5,0/2,6 × 70 cm		6.60
7611097360033	5,0/2,6 × 80 cm		6.95
7611097360040	5,0/2,6 × 90 cm		7.95
7611097360057	5,0/2,6 × 100 cm		8.90
7611097360064	5,0/2,6 × 110 cm		9.95
7611097360071	5,0/2,6 × 120 cm		10.70
7611097360088	5,0/2,6 × 130 cm		11.35
7611097360095	5,0/2,6 × 140 cm		12.25
7611097360163	6,0/2,6 × 50 cm	Kopfform Nr. 3 an Lager	6.10
7611097360170	6,0/2,6 × 60 cm	Kopfform Nr. 3 an Lager	6.80
7611097360187	6,0/2,6 × 70 cm	Kopfform Nr. 3 an Lager	7.50
7611097360194	6,0/2,6 × 80 cm	Kopfform Nr. 3 an Lager	8.30
7611097360200	6,0/2,6 × 90 cm	Kopfform Nr. 3 an Lager	9.10
7611097360217	6,0/2,6 × 100 cm	Kopfform Nr. 3 an Lager	9.90
7611097360224	6,0/2,6 × 110 cm	Kopfform Nr. 3 an Lager	10.65
7611097360231	6,0/2,6 × 120 cm	Kopfform Nr. 3 an Lager	11.35
7611097360248	6,0/2,6 × 130 cm		12.45
7611097360255	6,0/2,6 × 140 cm		13.25
7611097360262	7,0/2,6 × 50 cm		6.15
7611097360279	7,0/2,6 × 60 cm		7.25
7611097360286	7,0/2,6 × 70 cm		7.95
7611097001899	7,0/2,6 × 80 cm		9.00
7611097360293	7,0/2,6 × 90 cm		10.35
7611097360309	7,0/2,6 × 100 cm		11.25
7611097360316	7,0/2,6 × 110 cm		12.10
7611097360323	7,0/2,6 × 120 cm		13.15
7611097360330	7,0/2,6 × 130 cm		14.00
7611097360347	7,0/2,6 × 140 cm		15.05
7611097360354	8,0/2,6 × 50 cm		6.75
7611097360361	8,0/2,6 × 60 cm		7.85
7611097360378	8,0/2,6 × 70 cm		8.80
7611097360385	8,0/2,6 × 80 cm		9.60
7611097360392	8,0/2,6 × 90 cm		11.05
7611097360408	8,0/2,6 × 100 cm		12.25
7611097360415	8,0/2,6 × 110 cm		13.15
7611097360422	8,0/2,6 × 120 cm		14.00
7611097360439	8,0/2,6 × 130 cm		15.15
7611097360446	8,0/2,6 × 140 cm		16.15
7611097360101	6,0/2,0 × 50 cm	nur Kopfform Nr. 3 erhältlich	5.00
7611097360118	6,0/2,0 × 60 cm	nur Kopfform Nr. 3 erhältlich	5.55
7611097360125	6,0/2,0 × 70 cm	nur Kopfform Nr. 3 erhältlich	6.10
7611097360132	6,0/2,0 × 80 cm	nur Kopfform Nr. 3 erhältlich	6.75
7611097360149	6,0/2,0 × 90 cm	nur Kopfform Nr. 3 erhältlich	7.25
7611097360156	6,0/2,0 × 100 cm	nur Kopfform Nr. 3 erhältlich	7.85
7611097360453	6,0/2,0 × 120 cm	nur Kopfform Nr. 3 erhältlich	9.10

## Zuschläge für Staketen

Artikelnr.	Beschreibung	Einheit	Preis/Stk.
7611097369999	Zuschlag für Bohren von Schraubenlöchern	Stk	0.65
7611097369944	Mehrpriis für Farbanstrich dunkle Farbtöne	m <sup>2</sup>	104.00
7611097369937	Mehrpriis für Farbanstrich weiss und helle Farbtöne	m <sup>2</sup>	138.00
7611097369975	Zuschlag für Kopfform Nr. 4	Stk	1.55
7611097369968	Zuschlag für Kopfform Nr. 2 und 5	Stk	1.00



## Querlatten natur

- zylindrisch gefräst, perforiert, Längsseiten gefast, andere Abmessungen auf Anfrage
- Fichte von CH/DE/EE, natur, **fettgedruckte Artikel ab Lager**, falls nicht Lager Lieferfrist ca. 3 Wochen

Artikelnr.	Masse	Pal.Einheit	Einheit	Preis
7611097610824	ø 7,0 × 250 cm	50	Stk	8.85
7611097610923	ø 7,0 × 500 cm	50	Stk	18.95
7611097610527	ø 8,5 × 250 cm	50	Stk	11.75
7611097610022	ø 8,5 × 500 cm	50	Stk	27.55
7611097610626	ø10,0 × 250 cm	50	Stk	15.00
7611097610121	ø10,0 × 500 cm	50	Stk	32.75
7611097610725	ø12,0 × 250 cm	50	Stk	19.75
7611097610220	ø12,0 × 500 cm	50	Stk	39.50

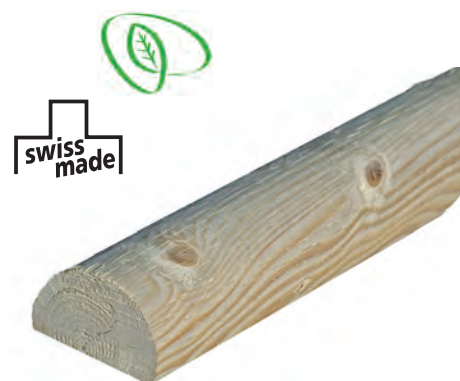

## Querlatten braun

- zylindrisch gefräst, perforiert, Längsseiten gefast, Reduktion wenn natur: –10% auf Preise braun imprägniert
- Fichte von CH/DE/EE, braun imprägniert im Vakuum-Druck-Verfahren; Preise für Längen: bis 500 cm, bis 600 cm auf Anfrage
- **fettgedruckte Artikel ab Lager**, falls nicht Lager Lieferfrist ca. 3 Wochen

Artikelnr.	Masse	Pal.Einheit	Einheit	Preis
7611097001233	ø 7,0 × 250 cm	50	Stk	9.80
7611097610107	ø 7,0 × 300 cm	50	Stk	12.75
7611097610205	ø 7,0 × 400 cm	50	Stk	17.50
7611097610305	ø 7,0 × 500 cm	50	Stk	21.05
7611097610008	ø 7,0 cm		Lfm	6.25
7611097003213	ø 8,5 × 250 cm	50	Stk	13.10
7611097610503	ø 8,5 × 300 cm	50	Stk	18.10
7611097610602	ø 8,5 × 400 cm	50	Stk	26.85
7611097003220	ø 8,5 × 500 cm	50	Stk	30.65
7611097610404	ø 8,5 cm		Lfm	7.85
7611097001219	ø10,0 × 250 cm	50	Stk	16.65
7611097610800	ø10,0 × 300 cm	50	Stk	22.10
7611097610909	ø10,0 × 400 cm	50	Stk	31.50
7611097003237	ø10,0 × 500 cm	50	Stk	36.40
7611097610701	ø10,0 cm		Lfm	9.25
7611097613009	ø12,0 × 250 cm	50	Stk	21.90
7611097611104	ø12,0 × 300 cm	50	Stk	26.30
7611097611203	ø12,0 × 400 cm	50	Stk	34.90
7611097613504	ø12,0 × 500 cm	50	Stk	43.90
7611097611005	ø12,0 cm		Lfm	11.35
7611097611302	ø14,0 cm		Lfm	14.35



## Querlatten grünlich

- zylindrisch gefräst, perforiert, Längsseiten gefast, Reduktion wenn natur: –10% auf Preise braun imprägniert
- Fichte von CH/DE/EE, grünlich imprägniert im Vakuum-Druck-Verfahren; Preise für Längen: bis 500 cm, bis 600 cm auf Anfrage
- **fettgedruckte Artikel ab Lager**, falls nicht Lager Lieferfrist ca. 3 Wochen

Artikelnr.	Masse	V.Einheit	Einheit	Preis
7611097611319	ø 7,0 × 250 cm	50	Stk	9.80
7611097611111	ø 7,0 cm		Lfm	6.25
7611097610213	ø 8,5 × 250 cm	50	Stk	13.10
7611097610312	ø 8,5 × 300 cm	50	Stk	18.10
7611097610411	ø 8,5 × 500 cm	50	Stk	30.65
7611097610114	ø 8,5 cm		Lfm	7.85
7611097610619	ø10,0 × 250 cm	50	Stk	16.65
7611097610510	ø10,0 × 300 cm	50	Stk	22.10
7611097610718	ø10,0 × 400 cm	50	Stk	31.50
7611097612514	ø10,0 × 500 cm	50	Stk	36.40
7611097611012	ø10,0 cm		Lfm	9.25
7611097610817	ø12,0 × 300 cm	50	Stk	26.30
7611097610916	ø12,0 × 500 cm	50	Stk	43.90
7611097611210	ø12,0 cm		Lfm	11.35
7611097610015	ø14,0 cm		Lfm	14.35





## Traversen rechtwinklig

- allseitig sauber gehobelt, vierkant, nicht abgeschrägt
- Längsseiten gefast
- Zuschlag für Europ. Lärche imprägniert: 40% auf Preise
- Reduktion wenn natur: –10% auf Preise
- Fichte von CH (LSH Lignum-30-0179), braun imprägniert im Vakuum-Druck-Verfahren
- **fettgedruckte Artikel ab Lager**, falls nicht Lager Lieferfrist ca. 3 Wochen



Artikelnr.	Masse	Einheit	Preis
7611097388006	7/4 cm	Lfm	11.55
7611097388198	8/2,6 × 250 cm	Stk	20.20
7611097388105	8/4 cm	Lfm	12.50
7611097388334	9/4 cm	Lfm	14.40
7611097388457	10/4 cm	Lfm	16.80



## Traversen vierkant abgeschrägt

- allseitig sauber gehobelt, oben abgeschrägt
- Längsseiten gefast
- Zuschlag für Lärche imprägniert: 40% auf Preise
- Reduktion wenn natur: –10% auf Preise
- Fichte von CH (LSH Lignum-30-0179) oder Lärche von CH/DE/CZ/AT, braun imprägniert im Vakuum-Druck-Verfahren
- **fettgedruckte Artikel ab Lager**, falls nicht Lager Lieferfrist ca. 3 Wochen



Artikelnr.	Masse	Holzart	Einheit	Preis
7611097388211	6/4,0 × 250 cm	Fichte	Stk	23.65
7611097388228	6/4,0 × 500 cm	Fichte	Stk	48.45
7611097388204	6/4,0 cm	Fichte	Lfm	10.95
7611097001295	7/4,0 × 250 cm	Fichte	Stk	25.25
7611097388020	7/4,0 × 500 cm	Fichte	Stk	52.05
7611097388013	7/4,0 cm	Fichte	Lfm	11.55
7611097388129	8/4,0 × 250 cm	Fichte	Stk	26.55
7611097388136	8/4,0 × 500 cm	Fichte	Stk	56.00
7611097388112	8/4,0 cm	Fichte	Lfm	12.50
7611097388310	9/4,0 × 250 cm	Fichte	Stk	30.65
7611097388327	9/4,0 × 500 cm	Fichte	Stk	64.80
7611097388303	9/4,0 cm	Fichte	Lfm	14.35
7611097388419	10/4,0 × 250 cm	Fichte	Stk	36.40
7611097388426	10/4,0 × 500 cm	Fichte	Stk	76.15
7611097388402	10/4,0 cm	Fichte	Lfm	16.80
7611097388501	10/4,5 cm	Lärche	Lfm	23.15
7611097388518	12/4,5 cm	Lärche	Lfm	27.45



## Traversen in Lärche natur

- splintfrei, vierkant, allseitig sauber gehobelt
- Längsseiten leicht gefast, oben abgeschrägt
- Europäische Lärche von CH/DE/AT/IT, natur
- **Lieferfrist ca. 2 Wochen**



Artikelnr.	Masse	Preis/Lfm.
7611097388907	6/4 cm	15.60
7611097388914	8/4 cm	18.20
7611097388976	10/4cm	22.85



## Zuschläge für Traversen/Querlatten

Artikelnr.	Preis/Lfm.
7611097388990	Mehrpriest Traversen oder Querlatten Längsrichtung 2 mal aufgetrennt (für Radius) 10.65

## Stahltraverse

- gelocht ø 6,5 mm
- Lochdistanz 117,6 mm
- feuerverzinkt
- Spezialbohrungen: 30% auf Lfm-Preis (48097)
- **fettgedruckte Artikel ab Lager**, falls nicht Lager Lieferfrist ca. 3 Wochen

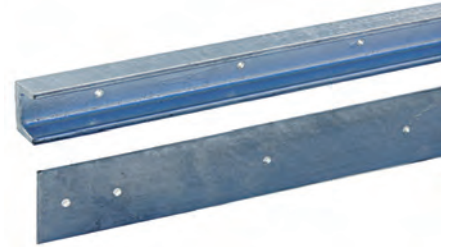

Artikelnr.	Beschreibung	Masse	Einheit	Preis
7611097480021	U-Stahl	4,0/2,0/0,5 × L200 cm	Stk	77.50
7611097480038	U-Stahl	4,0/2,0/0,5 × L400 cm	Stk	129.00
7611097480014	U-Stahl	4,0/2,0/0,5 cm	Lfm	46.50
7611097380093	Flachstahl	6,0/0,5 cm	Lfm	42.00
7611097380192	Flachstahl	6,0/0,5 × L400cm	Stk	119.00

## Flachrundschrauben

- nichtrostend, inkl. Mutter, Für Holzzäune mit Stahltraversen

Artikelnr.	Masse	Bemerkung	Preis
7611097600016	M5 × 35	1 Stk.	0.90
7611097600009	M5 × 35	100 Stk.	51.00



## Scherenzaun

- ausziehbar, ohne Traversen
- Palisadendurchmesser 46 mm
- Palisaden 20 cm länger als Zaunhöhe
- jeweils 22 kegelte Palisaden pro Feld
- Fichte von CH/DE/EE, braun imprägniert im Vakuum-Druck-Verfahren
- **fettgedruckte Artikel ab Lager**, falls nicht Lager Lieferfrist ca. 1 Woche



Artikelnr.	Masse	Palisaden	Preis/Stk.
7611097001363	B250 × H70 cm	Ø4,6 × L 90cm	67.80
7611097001370	B250 × H80 cm	Ø4,6 × L100cm	79.35

## Kreuzzaun

- Traversen und Palisaden halbrund, zylindrisch gefräst
- kreuzweise mit verzinkten Rillenstiften genagelt
- Steigung ab 6° angeben
- für Verkleidung zusätzlich sieben Palisaden pro Element nötig
- Palisaden 10 cm länger als Zaunhöhe
- Preise für Längen: bis 500 cm, bis 600 cm auf Anfrage
- Fichte, von CH/DE/EE, braun imprägniert im Vakuum-Druck-Verfahren
- **Lieferfrist ca. 1-2 Wochen**



Artikelnr.	Masse	Palisaden	Traversen	Preis/Lfm.
7611097310007	H 50 cm	4,2 cm	7,0 cm	60.50
7611097310106	H 60 cm	4,2 cm	7,0 cm	64.05
7611097310205	H 70 cm	4,2 cm	7,0 cm	68.95
7611097310304	H 80 cm	4,5 cm	7,0 cm	77.90
7611097310403	H 90 cm	4,5 cm	8,5 cm	83.30
7611097310601	H100 cm	4,5 cm	8,5 cm	92.85

## Zuschläge für Kreuzzaun

Artikelnr.	Masse	Bemerkung	Preis/Stk.
7611097310502	Endverkleidung zu Kreuzzaun	Stück	48.95
7611097310519	Mehrpreis spezielle Nagelung	einmalig	75.60

## Palisadenzaun

- Traversen und Palisaden halbrund, zylindrisch gefräst, genagelt mit verzinkten Rillennageln
- Steigung ab 6° angeben
- Zuschläge siehe Kapitel Zuschläge Holzzäune
- Preise für Längen: bis 500 cm, bis 600 cm auf Anfrage
- Fichte von CH/DE/EE, braun imprägniert im Vakuum-Druck-Verfahren
- **Lieferfrist ca. 1-2 Wochen**



Artikelnr.	Höhe	Palisaden	Traversen	Preis/Lfm
7611097300008	H 50 cm	5,0 cm	7,0 cm	50.15
7611097300107	H 60 cm	5,0 cm	7,0 cm	53.20
7611097300206	H 70 cm	5,5 cm	7,0 cm	55.55
7611097301005	H 80 cm	5,5 cm	8,5 cm	58.45
7611097300305	H 90 cm	6,0 cm	8,5 cm	62.30
7611097300404	H100 cm	6,0 cm	8,5 cm	63.30
7611097300503	H110 cm	6,0 cm	8,5 cm	66.80
7611097300602	H120 cm	7,0 cm	10,0 cm	69.30
7611097300701	H140 cm	7,0 cm	10,0 cm	76.00
7611097300800	H150 cm	8,5 cm	10,0 cm	95.30
7611097300909	H160 cm	8,5 cm	10,0 cm	103.00

## Palisadenzaun Normausführung

- Traversen und Palisaden halbrund, zylindrisch gefräst, genagelt mit verzinkten Rillennageln
- nur mit Kopfform Nr. 1 erhältlich
- Fichte von CH/DE/EE, braun imprägniert im Vakuum-Druck-Verfahren
- **fettgedruckte Artikel ab Lager**, falls nicht Lager Lieferfrist ca. 1 Woche



Artikelnr.	Masse	Preis/Stk.
7611097001608	B250 × H 60 cm	113.00
7611097301104	B400 × H 60 cm	181.00
7611097301500	B500 × H 60 cm	226.00
7611097001653	B250 × H 70 cm	118.00
7611097301203	B400 × H 70 cm	189.00
7611097301609	B500 × H 70 cm	236.00
7611097001615	B250 × H 80 cm	114.00
7611097301906	B400 × H 80 cm	199.00
7611097302002	B500 × H 80 cm	248.00
7611097001622	B250 × H100 cm	123.00
7611097301302	B400 × H100 cm	215.00
7611097301708	B500 × H100 cm	269.00
7611097001691	B250 × H120 cm	147.00
7611097301401	B400 × H120 cm	236.00
7611097301807	B500 × H120 cm	294.00



## Staketenzaun

- Traversen und Staketen vierkant, allseitig sauber gehobelt, Längsseiten leicht gefast, Elemente genagelt
- Steigung ab 6° angeben
- Zuschläge siehe Kapitel Zuschläge Holzzäune
- Preise für Längen: bis 500 cm, bis 600 cm auf Anfrage
- Fichte von CH (LSH Lignum-30-0179), braun imprägniert im Vakuum-Druck-Verfahren
- **Lieferfrist ca. 1-2 Wochen, ab H 110 cm 3-4 Wochen**

Artikelnr.	Masse	Staketen	Traversen	Preis/Lfm
7611097330401	H 50 cm	6,0/2,6 cm	6,0/4,0 cm	77.60
7611097330500	H 60 cm	6,0/2,6 cm	6,0/4,0 cm	84.45
7611097330609	H 70 cm	6,0/2,6 cm	7,0/4,0 cm	94.85
7611097330708	H 80 cm	6,0/2,6 cm	7,0/4,0 cm	101.00
7611097330807	H 90 cm	6,0/2,6 cm	8,0/4,0 cm	111.00
7611097330906	H100 cm	6,0/2,6 cm	8,0/4,0 cm	116.00
7611097331002	H110 cm	7,0/2,6 cm	9,0/4,0 cm	127.00
7611097331101	H120 cm	7,0/2,6 cm	9,0/4,0 cm	132.00
7611097331200	H140 cm	7,0/2,6 cm	10,0/4,5 cm	151.00
7611097331309	H150 cm	7,0/2,6 cm	10,0/4,5 cm	158.00

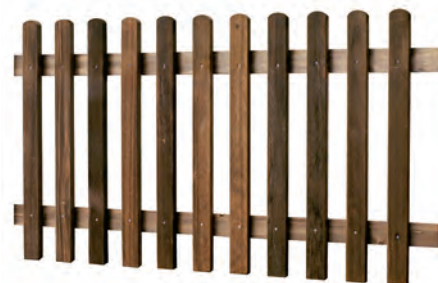

## Staketenzaun Luzern

- Staketen 60 x 26 mm, Kopf abgerundet und gefast, Traversen vierkant, glattgehobelt, gefast
- hochwertige Qualität, massive Ausführung, nur in Kopfform Nr. 3 erhältlich, andere Abmessung möglich
- Fichte von CH (LSH Lignum-30-0179), braun imprägniert im Vakuum-Druck-Verfahren
- **Lieferfrist ca. 1 Woche**

Artikelnr.	Masse	Traversen	Preis/Stk.
7611097332009	B250 x H 60 cm	6,0/4,0 cm	185.00
7611097332108	B250 x H 80 cm	7,0/4,0 cm	223.00
7611097332207	B250 x H100 cm	8,0/4,0 cm	254.00
7611097332603	B250 x H120 cm	9,0/4,0 cm	289.00



## Staketenzaun Zug

- Staketen 60 x 20 mm, Kopf abgerundet, glattgehobelt, gefast, hochwertige Qualität
- massive Ausführung, nur in Kopfform Nr. 3 erhältlich, andere Abmessung möglich
- Fichte, von CH (LSH Lignum-30-0179) braun imprägniert im Vakuum-Druck-Verfahren
- **Lieferfrist ca. 1-2 Wochen**

Artikelnr.	Masse	Traversen	Einheit	Preis
7611097330104	B250 x H 60 cm	8,0/2,6 cm	Stk	170.00
7611097330203	B250 x H 80 cm	8,0/2,6 cm	Stk	200.00
7611097330302	B250 x H100 cm	8,0/2,6 cm	Stk	226.00
7611097330005	B250 x H120 cm	8,0/2,6 cm	Stk	254.00
7611097332306	H 60 cm	6,0/4,0 cm	Lfm	77.05
7611097332405	H 80 cm	7,0/4,0 cm	Lfm	90.75
7611097332504	H 100cm	8,0/4,0 cm	Lfm	102.45
7611097333006	H 120cm	9,0/4,0 cm	Lfm	115.80



## Staketenzaun in Lärche natur

- Traversen und Staketen vierkant, allseitig sauber gehobelt, Längsseiten leicht gefast
- rostfreie Schrauben, Steigung ab 6° angeben, Zuschläge siehe Kapitel Zuschläge Holzzäune
- Preise für Längen bis 500 cm, bis 600 cm auf Anfrage
- Europäische Lärche von CH/DE/AT/IT, natur
- **Lieferfrist ca. 1-2 Wochen**

Artikelnr.	Masse	Staketen	Traversen	Preis/Lfm
7611097330470	H 50 cm	6,0/2,6 cm	6,0/4,0 cm	106.00
7611097330579	H 60 cm	6,0/2,6 cm	6,0/4,0 cm	113.00
7611097330678	H 70 cm	6,0/2,6 cm	6,0/4,0 cm	126.00
7611097330777	H 80 cm	6,0/2,6 cm	8,0/4,0 cm	137.00
7611097330876	H 90 cm	6,0/2,6 cm	8,0/4,0 cm	147.00
7611097330975	H100 cm	6,0/2,6 cm	8,0/4,0 cm	157.00
7611097330982	H120 cm	6,0/2,6 cm	10,0/4,0 cm	180.00
7611097330791	H 80 cm	6,0/2,6 cm, mit Splint/Ästen	8,0/4,0 cm	113.00
7611097330890	H100 cm	6,0/2,6 cm, mit Splint/Ästen	8,0/4,0 cm	132.00
7611097330999	H120 cm	6,0/2,6 cm, mit Splint/Ästen	10,0/4,0 cm	152.00



## Staketenzaun Chur Lärche natur

- Staketen 60 x 26 mm, Kopf gerundet, vierkant, rostfreie Schrauben, glattgehobelt, gefast
- hochwertige Qualität, sehr robuste Ausführung, nur in Kopfform Nr. 3 erhältlich
- Europäische Lärche von CH/DE/AT/IT, natur
- **Lieferfrist ca. 1 Woche**

Artikelnr.	Masse	Traversen	Holz	Preis/Stk.
7611097332078	B250 x H 60 cm	6,0/4,0 cm	splintfrei	250.00
7611097332177	B250 x H 80 cm	8,0/4,0 cm	splintfrei	302.00
7611097332276	B250 x H100 cm	8,0/4,0 cm	splintfrei	346.00
7611097332375	B250 x H120 cm	10,0/4,0 cm	splintfrei	396.00
7611097333075	B250 x H 80 cm	8,0/4,0 cm	mit Splint/Ästen	251.00
7611097333174	B250 x H100 cm	8,0/4,0 cm	mit Splint/Ästen	293.00
7611097333273	B250 x H120 cm	10,0/4,0 cm	mit Splint/Ästen	338.00

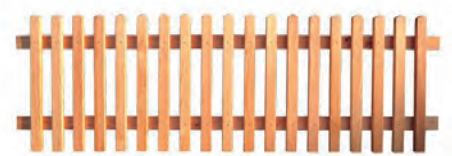



## Staketenzaun Davos

- Traversen und Staketen vierkant, sauber gehobelt, splintfrei, Längsseiten leicht gefast, Staketen Kopf 30° abgeschrägt, unten gekappt, von hinten sichtbar verschraubt, andere Abmessung möglich
- Europäische Lärche von CH/DE, natur
- **Lieferfrist ca. 1-2 Wochen**

Artikelnr.	Masse	Staketen	Traversen	Einheit	Preis
7611097331019	B250 × H 80 cm	3,3/5,5 cm	8,0/4,0 cm	Stk	498.00
7611097331118	B250 × H100 cm	3,3/5,5 cm	8,0/4,0 cm	Stk	562.00
7611097331217	B250 × H120 cm	3,3/5,5 cm	10,0/4,0 cm	Stk	621.00
7611097330012	H 80 cm	3,3/5,5 cm	8,0/4,0 cm	Lfm	233.00
7611097330111	H100 cm	3,3/5,5 cm	8,0/4,0 cm	Lfm	264.00
7611097330210	H120 cm	3,3/5,5 cm	10,0/4,0 cm	Lfm	291.00
7611097330814	H180 cm	3,3/5,5 cm	12,0/4,5 cm	Lfm	410.00



## Palisadenzaun mit U-Stahltraversen

- U-Stahltraversen feuerverzinkt, Palisaden halbrund, gespitzt, mit nichtrostenden Flachrundschauben geschraubt, Pfostenabstand max. 200cm
- Steigung ab 6° angeben, Zuschläge siehe Kapitel Zuschläge Holzzäune
- Fichte von CH/DE/EE, braun imprägniert im Vakuum-Druckverfahren
- **Lieferfrist ca. 3 Wochen**

Artikelnr.	Zaunhöhe	Palisaden	Zwischenraum	Traversen	Preis/Lfm.
7611097309919	H 60 cm	5,0 cm	5,0 cm	4,0/2,0/0,5 cm	159.00
7611097309933	H 80 cm	5,4 cm	5,6 cm	4,0/2,0/0,5 cm	163.00
7611097309957	H100 cm	6,0 cm	5,8 cm	4,0/2,0/0,5 cm	171.00
7611097309964	H120 cm	7,0 cm	7,0 cm	4,0/2,0/0,5 cm	178.00
7611097309971	H140 cm	7,0 cm	7,0 cm	4,0/2,0/0,5 cm	185.00
7611097309988	H150 cm	8,5 cm	7,0 cm	5,0/2,5/0,6 cm	198.00

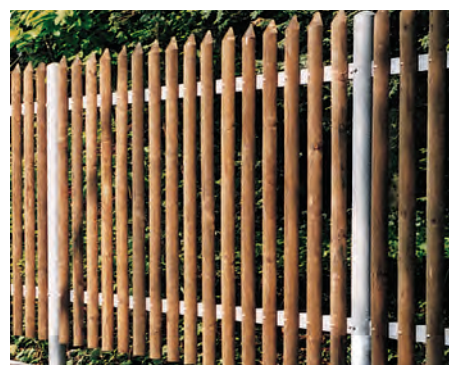

## Staketenzaun mit U-Stahltraversen

- U-Stahltraversen feuerverzinkt, Staketen vierkant, gehobelt, gefast, mit nichtrostenden Flachrundschauben geschraubt, Pfostenabstand max. 200cm
- Steigung ab 6° angeben, Zuschläge siehe Kapitel Zuschläge Holzzäune
- Fichte von CH (LSH Lignum-30-0179), braun imprägniert im Vakuum-Druck-Verfahren
- **Lieferfrist ca. 3 Wochen**

Artikelnr.	Zaunhöhe	Staketen	Zwischenraum	Traversen	Preis/Lfm.
7611097331507	H 60 cm	6,0/2,6 cm	5,8 cm	4,0/2,0/0,5 cm	183.00
7611097331705	H 80 cm	6,0/2,6 cm	5,8 cm	4,0/2,0/0,5 cm	195.00
7611097331903	H100 cm	6,0/2,6 cm	5,8 cm	4,0/2,0/0,5 cm	210.00
7611097332702	H120 cm	7,0/2,6 cm	6,0 cm	4,0/2,0/0,5 cm	225.00
7611097332801	H140 cm	7,0/2,6 cm	6,0 cm	4,0/2,0/0,5 cm	240.00
7611097332900	H150 cm	7,0/2,6 cm	6,0 cm	5,0/2,5/0,6 cm	253.00



## Zuschläge für Holzzäune

Artikelnr.	Beschreibung	Einheit	Preis
7611097339909	Zuschlag für Kopfform Nr. 2 und 5	Lfm	6.05
7611097339916	Zuschlag für Kopfform Nr. 4	Lfm	11.10
7611097309995	Zuschlag für Kopfform Nr. 6, 7 oder 8	Lfm	7.65
7611097339923	Mehrpreis für Zaunelement in Steigung/Gefälle	Lfm	11.10
7611097339930	angepasste Nagelung für Stossabdeckung	Stk	11.10
7611097389065	Mehrpreis U-Stahltraversen dem Radius angepasst	Lfm	111.00
7611097339954	Mehrpreis für Zaunelement mit Schweißung	Stk	111.00



## Normtüre zu Palisadenzaun

- Rahmen vierkant, gehobelt
- Palisaden halbrund
- Fichte von CH/DE/EE, braun imprägniert im Vakuum-Druck-Verfahren
- ohne Beschläge
- **fettgedruckte Artikel ab Lager**, falls nicht Lager Lieferfrist ca. 1-2 Wochen



Artikelnr.	Masse	Bemerkung	Preis/Stk.
761109700164 <sup>5</sup>	B100 × H 60 cm		177.00
761109700163 <sup>9</sup>	B100 × H 70 cm		183.00
761109700167 <sup>7</sup>	B100 × H 80 cm		189.00
761109700168 <sup>4</sup>	B100 × H100 cm		201.00
761109700381 <sup>7</sup>	B100 × H120 cm		227.00
761109750999 <sup>9</sup>		Spezialmass bis 120 × 120 cm	277.00

## Normtüre zu Scheren-/Kreuzzaun

- Rahmen vierkant, gehobelt
- Palisaden halbrund
- Fichte von CH/DE/EE, braun imprägniert im Vakuum-Druck-Verfahren
- ohne Beschläge
- **fettgedruckte Artikel ab Lager**, falls nicht Lager Lieferfrist ca. 1-2 Wochen



Artikelnr.	Masse	Ausführung	Bemerkung	Preis/Stk.
761109700192 <sup>9</sup>	B100 × H70 cm	Scherenzaun		191.00
761109700193 <sup>6</sup>	B100 × H80 cm	Scherenzaun		203.00
761109751999 <sup>8</sup>		Scherenzaun	Spezialmass bis B120 × H80 cm	280.00
761109751102 <sup>2</sup>		Kreuzzaun	max. B100 × H90 cm	280.00

## Normtüre zu Staketenzaun (Zug/Luzern)

- Rahmen vierkant, gehobelt
- Staketen 60 x 20 mm oder 60 x 26 mm, Kopf abgerundet
- ohne Beschläge
- Fichte von CH (LSH Lignum-30-0179), braun imprägniert im Vakuum-Druck-Verfahren
- **fettgedruckte Artikel ab Lager**, falls nicht Lager Lieferfrist ca. 1-2 Wochen



Artikelnr.	Masse	Staketen	Bemerkung	Preis/Stk.
761109733810 <sup>0</sup>	B100 × H 60 cm	6,0/2,0 cm		208.00
761109733820 <sup>9</sup>	B100 × H 80 cm	6,0/2,0 cm		221.00
761109733830 <sup>8</sup>	B100 × H100 cm	6,0/2,0 cm		233.00
761109733840 <sup>7</sup>	B100 × H120 cm	6,0/2,0 cm		245.00
761109752999 <sup>7</sup>		6,0/2,0 cm	Spezialmass bis 120 × 120 cm	308.00
761109733814 <sup>8</sup>	B100 × H 60 cm	6,0/2,6 cm		208.00
761109733824 <sup>7</sup>	B100 × H 80 cm	6,0/2,6 cm		221.00
761109733834 <sup>6</sup>	B100 × H100 cm	6,0/2,6 cm		233.00
761109733844 <sup>5</sup>	B100 × H120 cm	6,0/2,6 cm		245.00
761109752998 <sup>0</sup>		6,0/2,6 cm	Spezialmass bis 120 × 120 cm	308.00

## Normtüre zu Staketenzaun Chur

- Rahmen vierkant, gehobelt
- Staketen 60 x 26 mm, Kopf gerundet, rostfreie Schrauben
- hochwertige Qualität, sehr robuste Ausführung
- ohne Beschläge
- Europäische Lärche von CH/DE/AT/IT, natur, splintfrei
- **Lieferfrist ca. 1-2 Wochen**

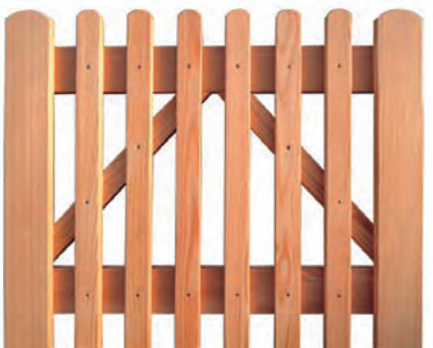

Artikelnr.	Masse	Preis/Stk.
761109733817 <sup>9</sup>	B100 × H 60 cm	252.00
761109733827 <sup>8</sup>	B100 × H 80 cm	268.00
761109733837 <sup>7</sup>	B100 × H100 cm	283.00
761109733847 <sup>6</sup>	B100 × H120cm	299.00

## Normtüre zu Staketenzaun Davos

- Rahmen vierkant, gehobelt
- Staketen 33 x 55 mm, Kopf 30° abgeschrägt, von hinten sichtbar verschraubt
- hochwertige Qualität, sehr robuste Ausführung, ohne Beschläge
- Europäische Lärche von CH/DE, natur
- **Lieferfrist ca. 1-2 Wochen**



Artikelnr.	Masse	Preis/Stk.
7611097338018	B100 x H 80 cm	333.00
7611097338117	B100 x H100 cm	367.00
7611097338216	B100 x H120 cm	402.00

## Normtüre Holzrahmen mit Geflecht

- Rahmen vierkant 110/26mm, gehobelt, ohne Beschläge
- mit Diagonaldrahtgeflecht Galfan 50/50/2.5mm bespannt, auf Wunsch mit anderem Geflecht bespannt
- Fichte von CH (LSH Lignum-30-0179), braun imprägniert im Vakuum-Druck-Verfahren,
- **Lieferfrist ca. 1-2 Wochen**



Artikelnr.	Masse	Bemerkung	Preis/Stk.
7611097532003	B100 x H 80 cm		203.00
7611097532010	B100 x H100 cm		215.00
7611097532027	B100 x H120 cm		226.00
7611097532034		Spezialmass bis 120 x 120 cm	281.00

## Palisadentüre

- starker Rahmen in Vierkantholz, mit feuerverzinkten Beschlägen, verstellbaren Kloben, Langbänder, Schloss mit Zifferschlüssel oder Kaba-Zylinder-Ausschnitt
- Lichtbreite 80-120cm, Zuschläge siehe «Zuschläge für Türen»
- Fichte von CH/DE/EE, braun imprägniert im Vakuum-Druck-Verfahren
- **Lieferfrist ca. 3 Wochen**



Artikelnr.	Höhe	Preis/Stk.
7611097502006	bis 90 cm	599.00
7611097502013	91-120 cm	624.00
7611097502020	121-150 cm	655.00
7611097502037	151-200 cm	672.00

## Palisaden-Doppeltor

- starker Rahmen in Vierkantholz, mit feuerverzinkten Beschlägen, verstellbaren Kloben, Langbänder, Schloss mit Zifferschlüssel oder Kaba-Zylinder-Ausschnitt, Sperriegel und Bodenhülse
- Zuschläge siehe «Zuschläge für Türen»
- Fichte von CH/DE/EE, braun imprägniert im Vakuum-Druck-Verfahren, **Lieferfrist ca. 3 Wochen**



Artikelnr	Breite	Höhe	Preis/Stk.
7611097500002	151-200 cm	bis 90 cm	1'125.00
7611097500019	151-200 cm	91-120 cm	1'155.00
7611097500026	151-200 cm	121-150 cm	1'274.00
7611097500033	151-200 cm	151-200 cm	1'463.00
7611097500040	201-300 cm	bis 90 cm	1'293.00
7611097500057	201-300 cm	91-120 cm	1'378.00
7611097500064	201-300 cm	121-150 cm	1'475.00
7611097500071	201-300 cm	151-200 cm	1'655.00
7611097500088	301-400 cm	bis 90 cm	1'478.00
7611097500095	301-400 cm	91-120 cm	1'518.00
7611097500101	301-400 cm	121-150 cm	1'687.00
7611097500118	301-400 cm	151-200 cm	1'842.00
7611097500125	401-500 cm	bis 90 cm	1'836.00
7611097500132	401-500 cm	91-120 cm	1'909.00
7611097500149	401-500 cm	121-150 cm	2'058.00
7611097500156	401-500 cm	151-200 cm	2'241.00





## Kreuzzauntüre

- starker Rahmen in Vierkantholz, mit feuerverzinkten Beschlägen, verstellbaren Kloben, Langbänder, Schloss mit Zifferschlüssel oder Kaba-Zylinder-Ausschnitt
- Lichtbreite 80-120 cm, Zuschläge siehe Kapitel Zuschläge Türen
- Fichte von CH/DE/EE, braun imprägniert im Vakuum-Druck-Verfahren
- **Lieferfrist ca. 3 Wochen**



Artikelnr.	Höhe	Preis/Stk.
7611097511008	bis 90 cm	659.00
7611097511015	91-120 cm	704.00

## Kreuzzaun-Doppeltor

- starker Rahmen in Vierkantholz, mit feuerverzinkten Beschlägen, verstellbaren Kloben, Langbänder, Schloss mit Zifferschlüssel oder Kaba-Zylinder-Ausschnitt, Sperrriegel und Bodenhülse; Zuschläge siehe Kapitel Zuschläge Türen
- Fichte von CH/DE/EE, braun imprägniert im Vakuum-Druck-Verfahren
- **Lieferfrist ca. 3 Wochen**



ArtikelNr	Breite	Höhe	Preis/Stk.
7611097510001	151-200 cm	bis 90 cm	1'279.00
7611097510018	151-200 cm	91-120 cm	1'371.00
7611097510025	201-300 cm	bis 90 cm	1'528.00
7611097510032	201-300 cm	91-120 cm	1'636.00
7611097510049	301-400 cm	bis 90 cm	1'673.00
7611097510056	301-400 cm	91-120 cm	1'792.00
7611097510063	401-500 cm	bis 90 cm	2'030.00
7611097510070	401-500 cm	91-120 cm	2'195.00

## Staketentüre

- starker Rahmen in Vierkantholz, mit feuerverzinkten Beschlägen, verstellbaren Kloben, Langbänder, Schloss mit Zifferschlüssel oder Kaba-Zylinder-Ausschnitt
- Lichtbreite 80-120 cm, Zuschläge siehe Kapitel Zuschläge Türen
- Fichte von CH (LSH Lignum-30-0179), braun imprägniert im Vakuum-Druck-Verfahren
- **Lieferfrist ca. 3 Wochen**



Artikelnr.	Höhe	Preis/Stk.
7611097522004	bis 90 cm	629.00
7611097522011	91-120 cm	660.00
7611097522028	121-150 cm	702.00

## Staketen-Doppeltor

- starker Rahmen in Vierkantholz, mit feuerverzinkten Beschlägen, verstellbaren Kloben, Langbänder, Schloss mit Zifferschlüssel oder Kaba-Zylinder-Ausschnitt, Sperrriegel und Bodenhülse
- Zuschläge siehe Kapitel Zuschläge Türen
- Fichte von CH (LSH Lignum-30-0179), braun imprägniert im Vakuum-Druck-Verfahren,
- **Lieferfrist ca. 3 Wochen**



Kopf Nr. 5 / Tête No. 5

Artikelnr.	Breite	Höhe	Preis/Stk.
7611097520000	151-200 cm	bis 90 cm	1'165.00
7611097520017	151-200 cm	91-120 cm	1'220.00
7611097520024	151-200 cm	121-150 cm	1'340.00
7611097520031	201-300 cm	bis 90 cm	1'425.00
7611097520048	201-300 cm	91-120 cm	1'514.00
7611097520055	201-300 cm	121-150 cm	1'608.00
7611097520062	301-400 cm	bis 90 cm	1'621.00
7611097520079	301-400 cm	91-120 cm	1'716.00
7611097520086	301-400 cm	121-150 cm	1'890.00
7611097520093	401-500 cm	bis 90 cm	2'025.00
7611097520109	401-500 cm	91-120 cm	2'172.00
7611097520116	401-500 cm	121-150 cm	2'347.00



## Staketentüre in Lärche natur

- starker Rahmen in Vierkantholz, mit feuerverzinkten Beschlägen, verstellbaren Kloben, Langbänder, Schloss mit Zifferschlüssel oder Kaba-Zylinder-Ausschnitt
- Lichtbreite 80-120 cm
- Zuschläge siehe Kapitel Zuschläge Türen
- Europäische Lärche in CH/DE/AT/IT, natur, splintfrei
- **Lieferfrist ca. 3 Wochen**



Artikelnr.	Höhe	Preis/Stk.
7611097522103	bis 90 cm	697.00
7611097522110	91-120 cm	739.00
7611097522127	121-150 cm	775.00

## Staketen-Doppeltor Lärche

- starker Rahmen in Vierkantholz, mit feuerverzinkten Beschlägen, verstellbaren Kloben, Langbänder, Schloss mit Zifferschlüssel oder Kaba-Zylinder-Ausschnitt, Sperrriegel und Bodenhülse
- Zuschläge siehe Kapitel Zuschläge Türen
- Europäische Lärche von CH/DE/AT/IT, natur, splintfrei
- **Lieferfrist ca. 3 Wochen**



Artikelnr.	Breite	Höhe	Preis/Stk.
7611097520215	151-200 cm	bis 90 cm	1'304.00
7611097520222	151-200 cm	91-120 cm	1'379.00
7611097520253	151-200 cm	121-150 cm	1'444.00
7611097520239	201-300 cm	bis 90 cm	1'616.00
7611097520246	201-300 cm	91-120 cm	1'734.00
7611097520260	201-300 cm	121-150 cm	1'837.00

## Staketentüre Davos

- starker Rahmen in Vierkantholz, mit feuerverzinkten Beschlägen, verstellbaren Kloben, Langbänder, Schloss mit Zifferschlüssel oder Kaba-Zylinder-Ausschnitt
- von hinten sichtbar verschraubt
- Lichtbreite 80-120 cm
- Zuschläge siehe Kapitel Zuschläge Türen
- Lärche von CH/DE, natur, splintfrei
- **Lieferfrist ca. 3 Wochen**



Artikelnr.	Höhe	Preis/Stk.	Preis/Stk.
7611097524008	80 cm		734.00
7611097524107	100 cm		785.00
7611097524206	120 cm		831.00
7611097524305	140 cm		869.00
7611097524800	180 cm		1'557.00

## Staketen-Doppeltor Davos

- starker Rahmen in Vierkantholz, mit feuerverzinkten Beschlägen, verstellbaren Kloben, Langbänder, Schloss mit Zifferschlüssel oder Kaba-Zylinder-Ausschnitt, Sperrriegel und Bodenhülse
- von hinten sichtbar verschraubt, Zuschläge siehe Kapitel Zuschläge Türen
- Lärche von CH/DE, natur, splintfrei
- **Lieferfrist ca. 3 Wochen**



Artikelnr.	Breite	Höhe	Preis/Stk.
7611097524015	151-200 cm	80 cm	1'383.00
7611097524022	151-200 cm	100 cm	1'479.00
7611097524039	151-200 cm	120 cm	1'576.00
7611097524077	151-200 cm	140 cm	1'659.00
7611097524046	201-300 cm	80 cm	1'688.00
7611097524053	201-300 cm	100 cm	1'827.00
7611097524060	201-300 cm	120 cm	1'948.00
7611097524084	201-300 cm	140 cm	2'066.00



## Weidzauntüre

- starker Rahmen in Vierkantholz, mit feuerverzinkten Beschlägen, verstellbaren Kloben, Langbänder, Schloss mit Zifferschlüssel oder Kaba-Zylinder-Ausschnitt
- Lichtbreite 80-120 cm
- Höhe der Querlatten angeben
- Zuschläge siehe Kapitel Zuschläge Türen
- Fichte von CH/DE/EE, braun imprägniert im Vakuum-Druck-Verfahren
- **Lieferfrist ca. 3 Wochen**



Artikelnr.	Höhe	Preis/Stk.
7611097551004	bis 90 cm	699.00
7611097551011	91-120 cm	722.00
7611097551028	121-150 cm	757.00
7611097551035	151-200 cm	787.00

## Weidzaun-Doppeltor

- starker Rahmen in Vierkantholz, mit feuerverzinkten Beschlägen, verstellbaren Kloben, Langbänder, Schloss mit Zifferschlüssel oder Kaba-Zylinder-Ausschnitt, Sperriegel und Bodenhülse
- Höhe der Querlatten angeben
- Zuschläge siehe Kapitel Zuschläge Türen
- Fichte von CH/DE/EE, braun imprägniert im Vakuum-Druck-Verfahren
- **Lieferfrist ca. 3 Wochen**



Artikelnr.	Breite	Höhe	Preis/Stk.
7611097550007	151-200 cm	bis 90 cm	1'232.00
7611097550014	151-200 cm	91-120 cm	1'255.00
7611097550021	151-200 cm	121-150 cm	1'302.00
7611097550038	151-200 cm	151-200 cm	1'348.00
7611097550045	201-300 cm	bis 90 cm	1'426.00
7611097550052	201-300 cm	91-120 cm	1'448.00
7611097550069	201-300 cm	121-150 cm	1'511.00
7611097550076	201-300 cm	151-200 cm	1'567.00
7611097550083	301-400 cm	bis 90 cm	1'637.00
7611097550090	301-400 cm	91-120 cm	1'684.00
7611097550106	301-400 cm	121-150 cm	1'735.00
7611097550113	301-400 cm	151-200 cm	1'783.00
7611097550120	401-500 cm	bis 90 cm	1'967.00
7611097550137	401-500 cm	91-120 cm	2'017.00
7611097550144	401-500 cm	121-150 cm	2'095.00
7611097550151	401-500 cm	151-200 cm	2'196.00

## Holzrahmentüre mit Geflecht

- starker Rahmen in Vierkantholz, Verkleidung mit Diagonaldrahtgeflecht oder Knotengitter, mit feuerverzinkten Beschlägen, verstellbaren Kloben, Langbänder, Schloss mit Zifferschlüssel oder Kaba-Zylinder-Ausschnitt
- Lichtbreite 80-120 cm
- Art des Geflechts spezifizieren
- Zuschläge siehe Kapitel Zuschläge Türen
- Fichte von CH (LSH Lignum-30-0179), braun imprägniert im Vakuum-Druck-Verfahren
- **Lieferfrist ca. 3 Wochen**



Artikelnr.	Höhe	Preis/Stk.
7611097531006	bis 90 cm	702.00
7611097531013	91-120 cm	740.00
7611097531020	121-150 cm	759.00
7611097531037	151-200 cm	814.00

## Holzrahmen-Doppeltor mit Geflecht

- starker Rahmen in Vierkantholz, Verkleidung mit Diagonaldrahtgeflecht oder Knotengitter, mit feuerverzinkten Beschlägen, verstellbaren Kloben, Langbänder, Schloss mit Zifferschlüssel oder Kaba-Zylinder-Ausschnitt, Sperrriegel und Bodenhülse
- Art des Geflechts spezifizieren, Zuschläge siehe Kapitel Zuschläge Türen
- Fichte von CH (LSH Lignum-30-0179), braun imprägniert im Vakuum-Druck-Verfahren
- **Lieferfrist ca. 3 Wochen**



Artikelnr.	Breite	Höhe	Preis/Stk.
7611097530009	151-200 cm	bis 90 cm	1'184.00
7611097530016	151-200 cm	91-120 cm	1'370.00
7611097530023	151-200 cm	121-150 cm	1'490.00
7611097530030	151-200 cm	151-200 cm	1'620.00
7611097530047	201-300 cm	bis 90 cm	1'490.00
7611097530054	201-300 cm	91-120 cm	1'562.00
7611097530061	201-300 cm	121-150 cm	1'729.00
7611097530078	201-300 cm	151-200 cm	1'876.00
7611097530085	301-400 cm	bis 90 cm	1'722.00
7611097530092	301-400 cm	91-120 cm	1'823.00
7611097530108	301-400 cm	121-150 cm	1'977.00
7611097530115	301-400 cm	151-200 cm	2'139.00
7611097530122	401-500 cm	bis 90 cm	2'020.00
7611097530139	401-500 cm	91-120 cm	2'116.00
7611097530146	401-500 cm	121-150 cm	2'233.00
7611097530153	401-500 cm	151-200 cm	2'416.00



## Palisadentor mit U-Stahlrahmen

- Stahlrahmen feuerverzinkt, mit feuerverzinkten Beschlägen, verstellbaren Kloben, Schloss mit Zifferschlüssel oder Kaba-Zylinder-Ausschnitt, Zuschläge siehe Kapitel Zuschläge Türen
- Fichte von CH/DE/EE, braun imprägniert im Vakuum-Druck-Verfahren, **Lieferfrist ca. 3 Wochen**



Artikelnr.	Breite	Höhe	Preis/Stk.
7611097503003	80-100 cm	bis 90 cm	1'120.00
7611097503010	101-120 cm	bis 90 cm	1'172.00
7611097503027	80-100 cm	91-120 cm	1'160.00
7611097503034	101-120 cm	91-120 cm	1'206.00
7611097503041	80-100 cm	121-150 cm	1'224.00
7611097503058	101-120 cm	121-150 cm	1'251.00

## Palisaden-Doppeltor mit U-Stahlrahmen

- Stahlrahmen feuerverzinkt, mit feuerverzinkten Beschlägen, verstellbaren Kloben, Schloss mit Zifferschlüssel oder Kaba-Zylinder-Ausschnitt, Sperrriegel und Bodenhülse
- Lichtbreite 200-300 cm, Zuschläge siehe Kapitel Zuschläge Türen
- Fichte von CH/DE/EE, braun imprägniert im Vakuum-Druck-Verfahren, **Lieferfrist ca. 3 Wochen**



Artikelnr.	Masse	Preis/Stk.
7611097501009	bis 90 cm	2'011.00
7611097501016	91-120 cm	2'091.00

## Staketentüre mit U-Stahlrahmen

- Stahlrahmen feuerverzinkt, mit feuerverzinkten Beschlägen, verstellbaren Kloben, Schloss mit Zifferschlüssel oder Kaba-Zylinder-Ausschnitt, Zuschläge siehe Kapitel Zuschläge Türen
- Fichte von CH (LSH Lignum-30-0179), braun imprägniert im Vakuum-Druck-Verfahren
- **Lieferfrist ca. 3 Wochen**

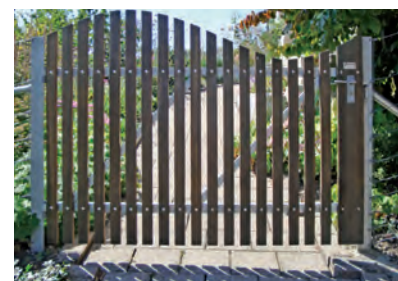

Mit Schweifung / avec cintrage

Artikelnr.	Breite	Höhe	Preis/Stk.
7611097523001	80-100 cm	bis 90 cm	1'159.00
7611097523018	101-120 cm	bis 90 cm	1'199.00
7611097523025	80-100 cm	91-120 cm	1'216.00
7611097523032	101-120 cm	91-120 cm	1'259.00



## Staketen-Doppeltor mit U-Stahlrahmen

- Stahlrahmen feuerverzinkt, mit feuerverzinkten Beschlägen, verstellbaren Kloben, Schloss mit Zifferschlüssel oder Kaba-Zylinder-Ausschnitt, Sperrriegel und Bodenhülse
- Lichtbreite 200-300 cm; Zuschläge siehe Kapitel Zuschläge Türen
- Fichte von CH (LSH Lignum-30-0179), braun imprägniert im Vakuum-Druck-Verfahren
- **Lieferfrist ca. 3 Wochen**



Mit Schweifung / avec cintrage

Artikelnr.	Höhe	Preis/Stk.
7611097521007	bis 90 cm	2'096.00
7611097521014	91-120 cm	2'155.00

## Aushebetor

- tarker Rahmen in Vierkantholz, Verkleidung mit Palisaden, Staketen oder Drahtgeflecht, vier verzinkte Aushebehaken
- Lichtmass angeben; Zuschläge siehe Kapitel Zuschläge Türen
- Fichte von CH (LSH Lignum-30-0179), Ausnahme Palisaden CH/DE/EE, braun imprägniert im Vakuum-Druck-Verfahren
- **Lieferfrist ca. 2 Wochen**



Artikelnr.	Breite	Höhe	Ausführung	Preis/Stk.
7611097540800	100-200 cm	bis 90 cm	Palisaden	395.00
7611097540909	201-300 cm	bis 90 cm	Palisaden	523.00
7611097541005	301-400 cm	bis 90 cm	Palisaden	650.00
7611097541104	401-500 cm	bis 90 cm	Palisaden	790.00
7611097541203	100-200 cm	bis 120 cm	Palisaden	460.00
7611097541302	201-300 cm	bis 120 cm	Palisaden	573.00
7611097541401	301-400 cm	bis 120 cm	Palisaden	710.00
7611097541500	401-500 cm	bis 120 cm	Palisaden	839.00
7611097541609	100-200 cm	bis 90 cm	Staketen	395.00
7611097541708	201-300 cm	bis 90 cm	Staketen	523.00
7611097541807	301-400 cm	bis 90 cm	Staketen	650.00
7611097541906	401-500 cm	bis 90 cm	Staketen	790.00
7611097542002	100-200 cm	bis 120 cm	Staketen	460.00
7611097542101	201-300 cm	bis 120 cm	Staketen	573.00
7611097542200	301-400 cm	bis 120 cm	Staketen	710.00
7611097542309	401-500 cm	bis 120 cm	Staketen	839.00
7611097540008	100-200 cm	bis 90 cm	Drahtgeflecht	590.00
7611097540107	201-300 cm	bis 90 cm	Drahtgeflecht	683.00
7611097540206	301-400 cm	bis 90 cm	Drahtgeflecht	792.00
7611097540305	401-500 cm	bis 90 cm	Drahtgeflecht	867.00
7611097540404	100-200 cm	bis 120 cm	Drahtgeflecht	614.00
7611097540503	201-300 cm	bis 120 cm	Drahtgeflecht	717.00
7611097540602	301-400 cm	bis 120 cm	Drahtgeflecht	849.00
7611097540701	401-500 cm	bis 120 cm	Drahtgeflecht	935.00

## Aushebehaken

- Flachstahl feuerverzinkt 40/5 mm, für Querlatten/Traversen/Aushebetor
- **fettgedruckte Artikel ab Lager**, falls nicht Lager Lieferfrist ca. 2-3 Wochen

Artikelnr.	für Traversen	Bemerkung	Preis/Stk.
7611097580134	80/40mm		17.00
7611097580110	100/40mm		20.00
7611097580103	120/40mm		22.50
7611097580127	100/50mm		22.50
7611097580141	80/40mm	8.0 cm breit	22.00



## Zuschläge für Türen

- Mehrpreis Öffnung nach aussen auf Anfrage, Mehrpreis ungleichflügelige Doppeltore auf Anfrage

Artikelnr.	Beschreibung	Preis/Stk.
7611097529027	Mehrpreis für Türe in Steigung	131.00
7611097529034	Mehrpreis für Doppeltor in Steigung	273.00
7611097529096	Mehrpreis für Öffnung 180° Tür einflügelig	109.00
7611097529089	Mehrpreis für Öffnung 180° pro Flügel bei Doppeltoren	109.00
7611097529010	Mehrpreis für Türe mit Schweifung	102.00
7611097529003	Mehrpreis für Doppeltor mit Schweifung	203.00
7611097569009	Mehrpreis für Drahtgeflechtverkleidung der Türe	72.10
7611097569016	Mehrpreis für Drahtgeflechtverkleidung des Doppeltors	151.00
7611097520123	Mehrpreis für Türanfertigung nach Muster	58.00
7611097569030	Minderpreis für Türe ohne Geflecht (e x kl, Normtüre)	72.10
7611097560914	Minderpreis für Doppeltore ohne Geflecht	150.00
7611097600023	U-Stahl-Wandanschluss für Türen	163.00
7611097600030	Winkelstahlprofil als Türanschlag	71.50



## Türblatt - bitte diese Seite fotokopieren, ausfüllen und Ihrer Bestellung beilegen

Türart:

- |  |   |
|--|---|
| <input type="checkbox"/> Palisadenzauntüre         | <input type="checkbox"/> Holzrahmentüre   |
| <input type="checkbox"/> Staketenzauntüre          | <input type="checkbox"/> Weidzauntüre     |
| <input type="checkbox"/> Ausführung in Lärchenholz | <input type="checkbox"/> Sichtschutztüre  |
| <input type="checkbox"/> Ausführung mit U-Stahl    | <input type="checkbox"/> Türe nach Muster |
| <input type="checkbox"/> Kreuzzauntüre             |   |

Kopfform:



Staketen:

- |                                    |                                   |                                   |                                   |
|------------------------------------|-----------------------------------|-----------------------------------|-----------------------------------|
| <input type="checkbox"/> 50/26 mm  | <input type="checkbox"/> 60/26 mm | <input type="checkbox"/> 70/26 mm | <input type="checkbox"/> 80/26 mm |
| <input type="checkbox"/> 100/26 mm | <input type="checkbox"/> .....mm  |                                   |                                   |

Zwischenraum:

- .....mm

Sonstige Ø-Hölzer

- .....mm

Imprägnierung:

- braun       grün       nicht imprägniert

Geflechtfüllung:

- Diagonalgeflecht 50/50/2,5mm       Knotengitter       Ohne Gefl.

Schloss:

- Zifferschlüssel       Mit Kaba-Zylinder-Ausschnitt
- Hebefalle/Grendelriegel       Mit Kaba-Zylinder (Mehrpreis)

Pfosten:

- |  |   |
|--|---|
| <input type="checkbox"/> Eiche 10/12 cm  | <input type="checkbox"/> T-Stahl50/50/6 mm    |
| <input type="checkbox"/> Eiche 12/12 cm  | <input type="checkbox"/> T-Stahl60/60/7 mm    |
| <input type="checkbox"/> Lärche 10/10cm  | <input type="checkbox"/> T-Stahl70/70/8 mm    |
| <input type="checkbox"/> Wandmontage     | <input type="checkbox"/> An T-Stahl von Kunde |
| <input type="checkbox"/> Ohne Pfosten    | <input type="checkbox"/> An T-Stahl bestehend |
| <input type="checkbox"/> Andere Pfosten: |   |

Sonstige Bemerkungen: .....

.....

### An Holzpfosten:

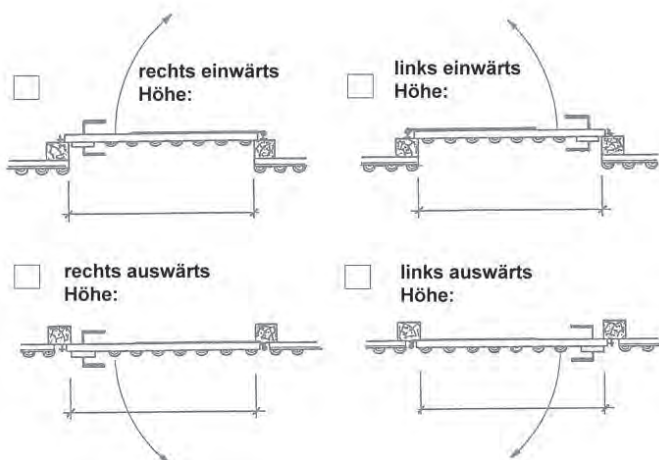

### An T-Stahlpfosten:

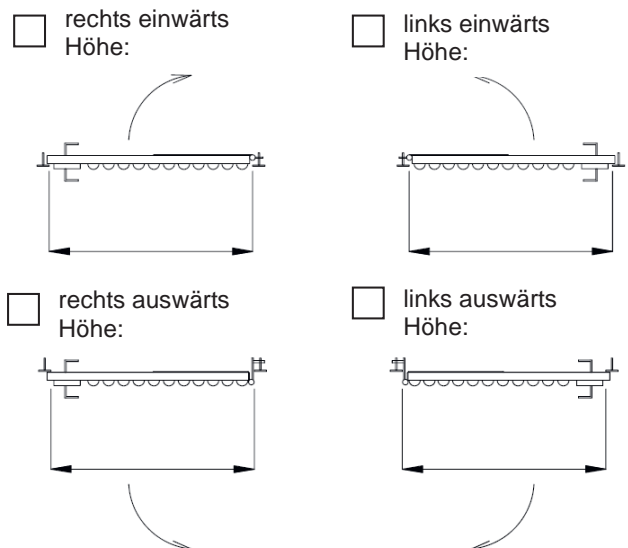

## Planken zu Koppelzaun

- gehobelt, Längskanten gefast
- Fichte oder Europäische Lärche von CH/DE, braun imprägniert im Vakuum-Druck-Verfahren oder natur, unbehandelt, splintfrei
- Mass- und Spezialanfertigung möglich, **Lieferfrist 1 Woche**



### Fichte, braun imprägniert

Artikelnr.	Masse	Preis/Stk.
761109738893	12/4 × L250cm	67.15
761109738894	12/4 × L500cm	33.70

### Lärche

Artikelnr.	Masse	Ausführung	Preis/Stk.
761109738860	12/4 × L250cm	braun imprägniert	75.20
761109738862	12/4 × L250cm	natur, splintfrei	81.65

## Pfosten in Fichte zu Koppelzaun

- zylindrisch gefräst, gespitzt, gefast; für Planken 12/4 cm
- Fichte von CH/DE, braun imprägniert im Vakuum-Druck-Verfahren
- Mass- und Spezialanfertigung möglich, **Lieferfrist 1 Woche**



### für 3 Planken

Artikelnr.	Masse	Ausführung	Preis/Stk.
7611097279007	Ø14 × L200cm	Zwischenpfosten	72.50
7611097279105	Ø14 × L200cm	T-Pfosten	79.20
7611097279205	Ø14 × L200cm	Eckpfosten	79.20
7611097279304	Ø14 × L200cm	Endpfosten	70.25
7611097279403	Ø14 × L225cm	Zwischenpfosten	78.00
7611097279502	Ø14 × L225cm	T-Pfosten	84.55
7611097279601	Ø14 × L225cm	Eckpfosten	84.55
7611097279700	Ø14 × L225cm	Endpfosten	75.65

### für 4 Planken

Artikelnr.	Masse	Ausführung	Preis/Stk.
7611097279809	Ø14 × L250cm	Zwischenpfosten	92.15
7611097279908	Ø14 × L250cm	T-Pfosten	100.95
7611097278901	Ø14 × L250cm	Eckpfosten	100.95
7611097278802	Ø14 × L250cm	Endpfosten	89.10

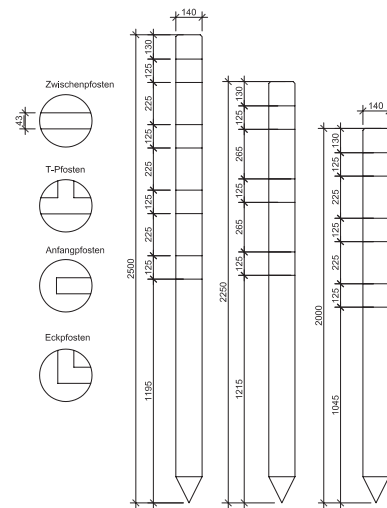

## Pfosten in Lärche zu Koppelzaun

- vierkant, glattgehobelt, gespitzt, Längskanten gefast; für Planken 12/4 cm
- Europäische Lärche von CH/DE/AT/CZ, braun imprägniert im Vakuum-Druck-Verfahren
- Mass- und Spezialanfertigung möglich, **Lieferfrist 4 Wochen**



### für 3 Planken

Artikelnr.	Masse	Ausführung	Preis/Stk.
761109719008	9,5/9,5xL200cm	Zwischenpfosten	99.00
761109719107	9,5/9,5xL200cm	T-Pfosten	106.00
761109719206	9,5/9,5xL200cm	Eckpfosten	106.00
761109719305	9,5/9,5xL200cm	Endpfosten	106.00
761109719404	4,0/9,5xL200cm	Wandanschluss	60.95
761109719503	9,5/9,5xL225cm	Zwischenpfosten	105.00
761109719602	9,5/9,5xL225cm	T-Pfosten	113.00
761109719701	9,5/9,5xL225cm	Eckpfosten	113.00
761109719800	9,5/9,5xL225cm	Endpfosten	113.00
761109719909	4,0/9,5xL225cm	Wandanschluss	83.75

### für 4 Planken

Artikelnr.	Masse	Ausführung	Preis/Stk.
761109718902	9,5/9,5 × L250cm	Zwischenpfosten	121.00
761109718803	9,5/9,5 × L250cm	T-Pfosten	131.00
761109718704	9,5/9,5 × L250cm	Eckpfosten	131.00
761109718605	9,5/9,5 × L250cm	Endpfosten	131.00
761109718506	4,0/9,5 × L250cm	Wandanschluss	94.65

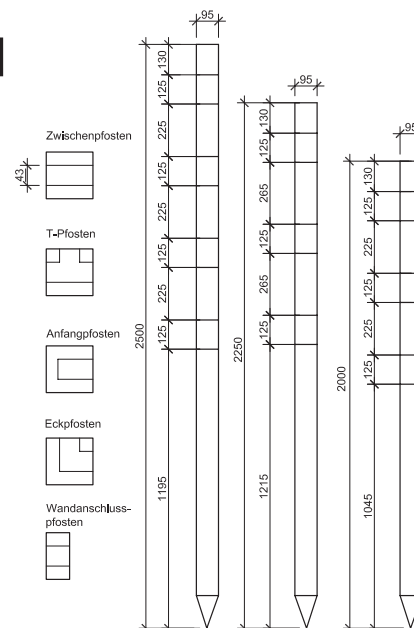

## Pfosten in Eiche zu Koppelzaun

- vierkant, glattgehobelt, gespitzt, Längskanten gefast, Kopfform Pyramide mit umlaufender Nut
- für Planken 1 1/4 cm, Mass- und Spezialanfertigung möglich, Eiche von CH/DE, natur, unbehandelt, **Lieferfrist 4 Wochen**

### für 3 Planken

Artikelnr.	Masse	Ausführung	Preis/Stk.
7611097749029	10/10 x L200cm	Zwischenpfosten	167.00
7611097749128	10/10 x L200cm	T-Pfosten	175.00
7611097749227	10/10 x L200cm	Eckpfosten	175.00
7611097749326	10/10 x L200cm	Endpfosten	175.00
7611097749425	5/10 x L200cm	Wandanschluss	89.50
7611097749524	10/10 x L225cm	Zwischenpfosten	186.00
7611097749623	10/10 x L225cm	T-Pfosten	195.00
7611097749722	10/10 x L225cm	Eckpfosten	195.00
7611097749821	10/10 x L225cm	Endpfosten	195.00
7611097749920	5/10 x L225cm	Wandanschluss	99.30

### für 4 Planken

Artikelnr.	Masse	Ausführung	Preis/Stk.
7611097748022	10/10 x L250cm	Zwischenpfosten	211.00
7611097748121	10/10 x L250cm	T-Pfosten	223.00
7611097748220	10/10 x L250cm	Eckpfosten	223.00
7611097748329	10/10 x L250cm	Endpfosten	223.00
7611097748428	5/10 x L250cm	Wandanschluss	112.00

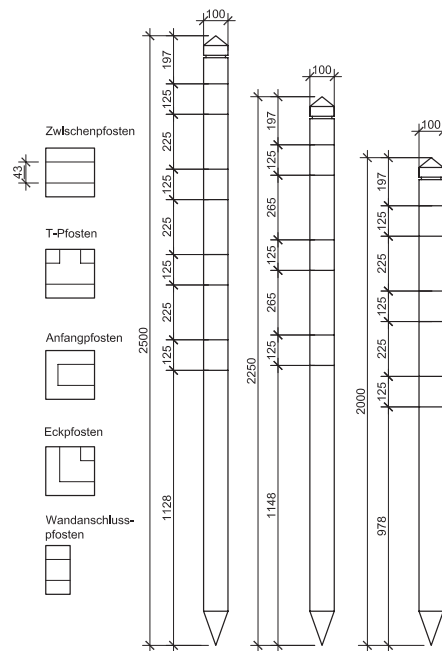

## Pfosten in Fichte zu Rundholzzaun

- zylindrisch gefräst, gespitzt, gefast; für Rundholz Ø 7,0 cm, Fichte von CH/DE/EE, braun imprägniert im Vakuum-Druck-Verfahren
- Mass- und Spezialanfertigung möglich, **fettgedruckte Artikel** ab Lager, falls nicht Lager Lieferfrist 4 Wochen

### für 2 Rundhölzer

Artikelnr.	Masse	Ausführung	Preis/Stk.
7611097269008	Ø12 x L200cm	Zwischenpfosten	43.75
7611097269107	Ø14 x L200cm	T-Pfosten	61.85
7611097269206	Ø14 x L200cm	Eckpfosten	61.85
7611097269305	Ø12 x L200cm	Endpfosten	42.20

### für 3 Rundhölzer

Artikelnr.	Masse	Ausführung	Preis/Stk.
7611097269404	Ø12 x L250cm	Zwischenpfosten	50.35
7611097269503	Ø14 x L250cm	T-Pfosten	73.45
7611097269602	Ø14 x L250cm	Eckpfosten	73.45
7611097269701	Ø12 x L250cm	Endpfosten	48.00

### für 4 Rundhölzer

Artikelnr.	Masse	Ausführung	Preis/Stk.
7611097269800	Ø12 x L250cm	Zwischenpfosten	62.50
7611097269909	Ø14 x L250cm	T-Pfosten	86.45
7611097268902	Ø14 x L250cm	Eckpfosten	86.45
7611097268803	Ø12 x L250cm	Endpfosten	59.00

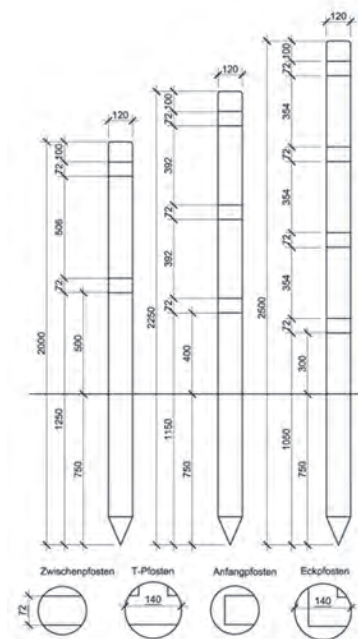

## Rundholz in Fichte zu Rundholzzaun

- zylindrisch gefräst; Fichte von CH/DE/EE, braun imprägniert im Vakuum-Druck-Verfahren
- Mass- und Spezialanfertigung möglich, **Lieferfrist 1 Woche**

Artikelnr.	Masse	Preis/Stk.
7611097670040	Ø7,0 x L250cm	17.00



## Zuschläge zu Koppel- und Rundholzzaun

- abweichende Ausfräsungen auf Anfrage
- **Lieferfrist 4 Wochen**

Artikelnr.	Mehrpreis für	Preis/Stk.
7611097891001	Pyramidenkopf bei Pfosten aus Europ., Lärche zu Koppelzaun	22.05

## Staketenzaun Toblach

- Staketen 11,5/2,0 cm; Kopf gerundet oder 30° abgeschrägt
- Traversen 7,0/2,6 cm; mit Edelstahlschrauben verschraubt
- Europäische Lärche von IT/AT/CH/DE, natur, unbehandelt, gebürstet
- **Lieferfrist 1 Woche**



### Kopf gerundet

Artikelnr.	Masse	Preis/Stk.
7611097331071	B200 × H 78cm	238.00
7611097331170	B200 × H 98cm	269.00
7611097331279	B200 × H118cm	299.00

### Kopf 30° abgeschrägt

Artikelnr.	Masse	Preis/Stk.
7611097331378	B200 × H 78cm	238.00
7611097331477	B200 × H 98cm	269.00
7611097331576	B200 × H118cm	299.00



Kopf gerundet



Kopf 30° abgeschrägt

## Staketenzaun Bristol

- Staketen 8,8/1,8 cm, Kopf gerundet; glattgehobelt
- auf zwei Riegel 2,8/6,8 cm mit Edelstahlschrauben geschraubt
- Europäische Lärche von PL, natur, unbehandelt
- **Lieferfrist 1 Woche**



### ohne Bogen

Artikelnr.	Masse	Preis/Stk.
7611097339473	B180 × H 80cm	143.00
7611097339572	B180 × H100cm	160.00



### mit Bogen

Artikelnr.	Masse	Preis/Stk.
7611097339275	B180 × H 80/ 70cm	160.00
7611097339374	B180 × H100/ 90cm	172.00
7611097339176	B180 × H 80/ 90cm	160.00
7611097339077	B180 × H100/110cm	172.00



## Normtüre zu Staketenzaun Bristol

- Staketen 8,8/1,8 cm, Kopf gerundet
- Rahmen 2,8/6,8 cm vierkant, glattgehobelt; ohne Beschläge (siehe Kapitel Beschläge/Vierkantpfosten/Farben)
- Europäische Lärche von PL, natur, unbehandelt
- **Lieferfrist 2 Wochen**



### ohne Bogen

Artikelnr.	Masse	Preis/Stk.
7611097339879	B100 × H 80cm	153.00
7611097339671	B100 × H100cm	162.00



### mit Bogen

Artikelnr.	Masse	Preis/Stk.
7611097338872	B100 × H 80/ 90cm	165.00
7611097338971	B100 × H100/110cm	173.00





## Staketenzaun London

- 14 Staketen 7,5/2,5 cm, Kopf gerundet, glattgehobelt; auf zwei Riegel 7,5/3,0 cm genagelt
- Kiefer von PL, grünlich imprägniert
- **Lieferfrist 1 Woche**

Artikelnr.	Masse	Preis/Stk.
7611097331064	B200 × H 80cm	98.00
7611097331163	B200 × H100cm	109.00



## Tore zu Staketenzaun London

- Staketen 7,5/2,5 cm, Kopf gerundet, glattgehobelt
- ohne Beschläge (siehe Kapitel Beschläge/Vierkantpfosten/Farben)
- Kiefer von PL, grünlich imprägniert
- **Lieferfrist 2-3 Wochen**

### Einzeltor

Artikelnr.	Masse	Preis/Stk.
7611097331767	B100 × H 80cm	140.00
7611097331866	B100 × H100cm	158.00



### Doppeltor

Artikelnr.	Masse	Preis/Stk.
7611097332368	B300 × H 80cm	337.00
7611097332467	B300 × H100cm	381.00

## Staketenzaun Oxford

- 10 Staketen 9,0/1,8 cm, Kopf gerundet, glattgehobelt
- auf zwei Riegel 9,0/1,8 cm mit Edelstahlnägeln genagelt
- Kiefer von PL, grünlich oder braun imprägniert
- **Lieferfrist 1 Woche**

### ohne Bogen

Artikelnr.	Masse	Farbe	Preis/Stk.
7611097338155	B180 × H 80cm	grünlich	56.00
7611097338186	B180 × H100cm	grünlich	73.50
7611097338162	B180 × H 80cm	braun	58.00



grün



braun



### mit Bogen nach unten, grünlich

Artikelnr.	Masse	Preis/Stk.
7611097338285	B180 × H 80/68cm	80.50
7611097338384	B180 × H100/88cm	91.00



## Normtüre zu Staketenzaun Oxford

- Staketen 9,0/1,8 cm, Kopf gerundet, glattgehobelt
- ohne Beschläge (siehe Kapitel Farben/Beschläge)
- Kiefer von PL, grünlich oder braun imprägniert
- **Lieferfrist 2-3 Wochen**

### ohne Bogen

Artikelnr.	Masse	Farbe	Preis/Stk.
7611097509036	B100 × H 80cm	grünlich	98.00
7611097508794	B100 × H100cm	grünlich	118.00
7611097338230	B100 × H 80cm	braun	102.00



### mit Bogen nach oben, grünlich

Artikelnr.	Masse	Preis/Stk.
7611097508893	B100 × H 80/92cm	129.00



# Holzzäune/Zaunzubehör

## Staketen zu Staketenzaun Bristol

- vierkant, glattgehobelt, oben gerundet
- Europäische Lärche von PL, natur, unbehandelt
- **Lieferfrist 1 Woche**



Artikelnr.	Masse	Preis/Stk.
7611097362975	8,8/1,8 × L80cm	6.90
7611097363072	8,8/1,8 × L100cm	9.30
7611097363171	8,8/1,8 × L110cm	10.20

## Staketen zu Staketenzaun Toblach

- vierkant, oben gerundet oder 30° abgeschrägt, unbehandelt, gebürstet,
- Europäische Lärche von CH/DE/T/AT, natur
- **Lieferfrist 1 Woche**



### Kopf abgerundet

Artikelnr.	Masse	Preis/Stk.
8005938358058	11,5/2,0 × L78cm	9.50
8005938358072	11,5/2,0 × L98cm	11.50
8005938660540	11,5/2,0 × L118cm	13.50

### Kopf 30° abgeschrägt

Artikelnr.	Masse	Preis/Stk.
8005938358010	11,5/2,0 × L78cm	9.50
8005938358027	11,5/2,0 × L98cm	11.50
8005938358034	11,5/2,0 × L118cm	13.50

## Staketen zu Staketenzaun Oxford und London

- vierkant, oben gerundet, glattgehobelt
- Kiefer von PL, grünlich imprägniert
- **Lieferfrist 1 Woche**

### Staketen Oxford

Artikelnr.	Masse	Preis/Stk.
7611097370469	9,0/1,8 × L80cm	3.30
7611097369905	9,0/1,8 × L100cm	4.20

### Staketen London

Artikelnr.	Masse	Preis/Stk.
7611097362969	7,5/2,5 × L80cm	5.10
7611097363065	7,5/2,5 × L100cm	6.80



Oxford

London

## Traversen zu Staketenzaun Bristol und Toblach

- vierkant, glattgehobelt, natur, unbehandelt
- **Lieferfrist 1 Woche**



### Traversen Bristol, Europäische Lärche von PL

Artikelnr.	Masse	Preis/Stk.
7611097383179	6,8/2,8 × L180cm	15.30

### Traversen Toblach, Europäische Lärche von CH/DE

Artikelnr.	Masse	Preis/Stk.
7611097388709	7,0/2,6 × L200cm	17.00



## Traversen zu Staketenzaun Oxford und London

- vierkant, glattgehobelt
- Kiefer von PL, grünlich imprägniert
- **Lieferfrist 1 Woche**

### Traversen Oxford

Artikelnr.	Masse	Preis/Stk.
7611097390009	9,0/1,8 × L200cm	9.10

### Traversen London

Artikelnr.	Masse	Preis/Stk.
7611097383186	7,5/3,0 × L200cm	13.40



## Zaunbohlen

- gesägte Massivholzbretter (Schwartenbretter)
- unbesäumt, abfallend, Holzstärke ca. 2,4 cm
- Fichte von CH (LSH Lignum-30-0179), braun imprägniert
- **Lieferfrist 1 Woche**



Artikelnr.	Masse	Preis/Stk.
7611097933985	B15-20 × L250cm	24.50

## Kastanien-Lattenzaun

- Latten gespalten, gespitzt
- Lattenabstand ca. 5 cm
- an 3 horizontalen Drähten montiert; Rollen 5,0 m lang
- Kastanie von FR, natur, unbehandelt
- **Lieferfrist 1 Woche**



Artikelnr.	Masse	Preis/Stk.
7611097338803	H 80cm	179.00
7611097338810	H100cm	195.00
7611097338827	H120cm	235.00

## Türe zu Kastanien-Lattenzaun

- Latten gespalten, gespitzt
- Lattenabstand ca. 5 cm
- auf Rahmen aus Kastanienholz aufgenagelt, inkl. Beschläge
- Kastanie von FR, natur, unbehandelt
- **Lieferfrist 1 Woche**



Artikelnr.	Masse	Preis/Stk.
7611097338858	B100 x H 80cm	379.00
7611097338895	B100 x H100cm	409.00
7611097338902	B100 x H120cm	429.00

## Lattenzaun

- Latten gespalten
- Lattenabstand ca. 5 cm
- an 3 horizontalen Drähten montiert
- Rollen 5,0 m lang
- Haselnuss von PL, natur, unbehandelt
- **Lieferfrist 1 Woche**

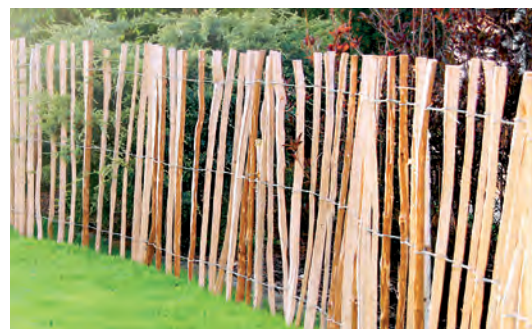

Artikelnr.	Masse	Preis/Stk.
7611097339800	H 80cm	113.00
7611097339817	H100cm	117.00
7611097339824	H120cm	139.00

## Türe zu Lattenzaun

- Latten gespalten
- Lattenabstand ca. 5 cm
- auf Rahmen aus Haselnuss aufgenagelt, inkl. Beschläge
- Haselnuss von PL, natur, unbehandelt
- **Lieferfrist 1 Woche**



Artikelnr.	Masse	Preis/Stk.
7611097339855	B100 x H 80cm	192.00
7611097339893	B100 x H100cm	214.00
7611097339992	B100 x H120cm	247.00

## Verbindungsstück

- zum Verbinden der Anfänge / Enden
- zum Verschrauben
- **Lieferfrist 1 Woche**

Artikelnr.	Preis/Stk.
7611097339015	7.00





## Türbänder

- feuerverzinkt
- **fettgedruckte Artikel ab Lager**, falls nicht Lager Lieferfrist ca. 2-3 Wochen

Artikelnr.	Länge	Abmessung	Ø Rolle	Bemerkung	Preis/Stk.
7611097580608	L 50 cm	4,0 × 0,4 cm	1,2 cm		20.00
7611097580615	L 60 cm	4,0 × 0,4 cm	1,2 cm		21.50
7611097580622	L 70 cm	4,0 × 0,5 cm	1,4 cm		25.50
7611097580639	L 80 cm	4,0 × 0,5 cm	1,4 cm		28.00
7611097580646	L100 cm	5,0 × 0,6 cm	1,6 cm		45.00
7611097580653	L120 cm	5,0 × 0,6 cm	1,6 cm		51.00
7611097580899	L 50 cm	4,0 × 0,4 cm	1,2 cm	abgewinkelt	29.00
7611097580660	L 60 cm	4,0 × 0,4 cm	1,2 cm	abgewinkelt	31.50
7611097580677	L 70 cm	4,0 × 0,5 cm	1,4 cm	abgewinkelt	34.00
7611097580684	L 80 cm	4,0 × 0,5 cm	1,4 cm	abgewinkelt	38.50
7611097580691	L100 cm	5,0 × 0,6 cm	1,6 cm	abgewinkelt	50.50
7611097580769	L120 cm	5,0 × 0,6 cm	1,6 cm	abgewinkelt	58.00



## Kloben verstellbar

- feuerverzinkt
- Lieferumfang: 1 Kloben, 2 Muttern
- **fettgedruckte Artikel ab Lager**, falls nicht Lager Lieferfrist ca. 2-3 Wochen

Artikelnr.	Typ/Gewinde	Ausführung	für Öffnung	Länge	Preis/Stk.
7611097580516	12-er/M14	ohne Loch		L 65mm	26.00
7611097580523	12-er/M14	ohne Loch		L120mm	28.00
7611097580530	14-er/M16	ohne Loch		L 75mm	30.00
7611097580547	14-er/M16	ohne Loch		L140mm	36.50
7611097580509	16-er/M18	ohne Loch		L 85mm	40.50
7611097580554	16-er/M18	ohne Loch		L160mm	42.00
7611097580714	12-er/M14	mit Loch		L 65mm	30.00
7611097580721	12-er/M14	mit Loch		L120mm	33.00
7611097580738	14-er/M16	mit Loch		L 75mm	34.50
7611097580745	14-er/M16	mit Loch		L140mm	40.50
7611097580707	16-er/M18	mit Loch		L 85mm	43.00
7611097580752	16-er/M18	mit Loch		L160mm	44.50
7611097580561	18-er/M20	ohne Loch		L 90mm	47.00
7611097580578	20-er/M24	ohne Loch		L100mm	60.50
7611097580851	12-er/M14	mit Loch, abgewinkelt	rechts auswärts	L 65mm	76.00
7611097580875	12-er/M14	mit Loch, abgewinkelt	links auswärts	L 65mm	76.00
7611097580776	14-er/M16	mit Loch, abgewinkelt	rechts auswärts	L 80mm	79.00
7611097580790	14-er/M16	mit Loch, abgewinkelt	links auswärts	L 80mm	79.00
7611097580813	16-er/M18	mit Loch, abgewinkelt	rechts auswärts	L 90mm	83.50
7611097580837	16-er/M18	mit Loch, abgewinkelt	links auswärts	L 90mm	83.50
7611097580868	12-er/M14	ohne Loch, abgewinkelt	rechts auswärts	L 65mm	73.50
7611097580882	12-er/M14	ohne Loch, abgewinkelt	links auswärts	L 65mm	73.50
7611097580783	14-er/M16	ohne Loch, abgewinkelt	rechts auswärts	L 80mm	76.50
7611097580806	14-er/M16	ohne Loch, abgewinkelt	links auswärts	L 80mm	76.50
7611097580820	16-er/M18	ohne Loch, abgewinkelt	rechts auswärts	L 90mm	81.00
7611097580844	16-er/M18	ohne Loch, abgewinkelt	links auswärts	L 90mm	81.00



## Aufschraubplatten

- feuerverzinkt
- **fettgedruckte Artikel ab Lager**, falls nicht Lager Lieferfrist ca. 2-3 Wochen

Artikelnr.	Gewinde	für Kloben	Preis/Stk.
7611097580004	M14	12-er	28.00
7611097580011	M16	14-er	30.50
7611097580035	M18	16-er	37.50
7611097580042	M20	18-er	40.00





## Bolzen-Stangenriegel

- Achse aus feuerverzinktem Stahl
- **fettgedruckte Artikel ab Lager**, falls nicht Lager Lieferfrist ca. 2-3 Wochen

Artikelnr.	Preis/Stk.
7611097580455	56.00



## Bodenhülse für Bolzen-Stangenriegel

- feuerverzinkt
- **fettgedruckte Artikel ab Lager**, falls nicht Lager Lieferfrist ca. 2-3 Wochen

Artikelnr.	Masse	Preis/Stk.
7611097580400	50/25/2 × L250mm	42.00

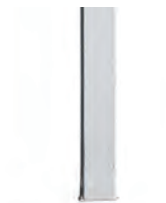

## Unterlage für Bolzen-Stangenriegel

- feuerverzinkt
- **fettgedruckte Artikel ab Lager**, falls nicht Lager Lieferfrist ca. 2-3 Wochen

Artikelnr.	Masse	Preis/Stk.
7611097580462	für Staketen- und Palisadentüren	57.00
7611097580479	für Kreuzzaun- und Holzrahmentüren	57.00



## Türschliesser

- Stahl verzinkt, rechts und links verwendbar
- **fettgedruckte Artikel ab Lager**, falls nicht Lager Lieferfrist ca. 2-3 Wochen

Artikelnr.	Grösse	Preis/Stk.
7611097580998	4	78.00
7611097580981	5	118.00



## Mauerwinkel

- **fettgedruckte Artikel ab Lager**, falls nicht Lager Lieferfrist ca. 2-3 Wochen

Artikelnr.	Masse	Preis/Stk.
7611097150047	100/50mm	7.90



## Verbindungseisen

- Flachstahl feuerverzinkt
- **fettgedruckte Artikel ab Lager**, falls nicht Lager Lieferfrist ca. 2-3 Wochen

Artikelnr.	Masse	Anwendung	Bemerkung	Preis/Stk.
7611097480984	35/4 × L150mm	Verbindung von Zaunelementen	4 Löcher	8.10
7611097480991	30/4 × L200mm	Verbindungslasche für Betonpfosten	3 Löcher	8.90
7611097480960	20/4 × L 50mm	Verbindungslasche für U-Stahltraversen	2 Löcher	6.70



# Beschläge/Vierkantpfosten/Farben

## Einzel- und Doppeltorbeschläge

- passend zu Palisaden-, Staketenund Jägerzauntor, verzinkt
- **Lieferfrist 1 Woche**

Artikelnr.	Anwendung	Preis/Stk.
7611097003510	Einzeltor	59.50
7611097986905	Doppeltor	225.00

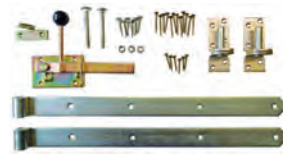

Einzeltorbeschlag, verzinkt

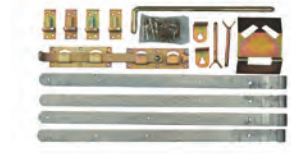

Doppeltorbeschlag, verzinkt

## Einzeltorbeschlag zu Ornament- und Sichtschutztor

- passend zu Tor gerade, blauverzinkt
- **Lieferfrist 1 Woche**

Artikelnr.	Preis/Stk.
7611097986028	149.00



## Gartentorfalle

- rostfreier Edelstahl, inkl. Schrauben, links und rechts verwendbar
- **Lieferfrist 1 Woche**

Artikelnr.	Masse	Preis/Stk.
8005938407718	B8 x L5,5cm	29.00

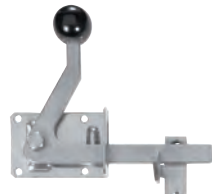

## Hebefalle

- feuerverzinkt mit Inox-Zugstange
- Fallenlänge 23 cm, links/rechts verwendbar
- **fettgedruckte Artikel ab Lager**, falls nicht Lager Lieferfrist ca. 4 Wochen

Artikelnr.	Preis/Stk.
7611097580974	94.00



## Schloss für Holztüren

- Spezialschloss für den Aussenbereich, Schlosskasten Messing blau verzinkt, Schild feuerverzinkt
- Drücker Alu roh, Drückerschraube rostfrei
- Schliesskloben 14 mm, feuerverzinkt
- links und rechts verwendbar
- **Lieferfrist 1 Woche**

Artikelnr.	Masse	Preis/Stk.
7611097600054	mit Zifferschlüssel	119.00
7611097600047	mit Kaba-Ausschnitt	134.00
7611097600146	mit einseitig verlängertem Drücker für Kreuzzauntüre	145.00
7611097600344	Zifferschlüssel einzeln zu Schloss	17.00



## Grendelriegel

- rostfreier Edelstahl
- matt gebürstet
- inkl. Schliesskloben
- **Lieferfrist 1 Woche**



Artikelnr.	Dorn	Riegelhub	Grundplatte	Preis/Stk.
7611097986073	Ø12mm	24mm	B5,5 x L 9cm	52.00
7611097986080	Ø16mm	62mm	B6,0 x L11cm	87.00

## Verschluss

- passend zu Sichtschutztore
- für Innenund Aussenbetätigung
- blauverzinkt
- **Lieferfrist 1 Woche**

Artikelnr.	Preis/Stk.
7611097986066	47.00



# Beschläge/Vierkantpfosten/Farben

## Vierkantpfosten

- geriffelt-gehobelt, beidseitig gekappt
- Kiefer von PL, grünlich imprägniert
- **Lieferfrist 1 Woche**

Artikelnr.	Masse	Preis/Stk.
761109792220	7/7 × L130cm	10.30
761109792231	7/7 × L160cm	11.70
761109792242	7/7 × L180cm	12.60
761109792251	7/7 × L210cm	13.60
761109792261	7/7 × L240cm	15.30
761109792270	7/7 × L270cm	18.60

Artikelnr.	Masse	Preis/Stk.
761109792610	9/9 × L 90cm	12.40
761109792620	9/9 × L130cm	14.60
761109792630	9/9 × L160cm	18.50
761109792640	9/9 × L180cm	22.10
761109792650	9/9 × L210cm	23.40
761109792660	9/9 × L240cm	27.60
761109792680	9/9 × L270cm	29.50



7x7 cm



9x9 cm

## Vierkantpfosten mit Rundkopf

- glattgehobelt, einseitig mit Rundkopf
- Kiefer von PL/IT/AT, grünlich oder braun imprägniert
- **Lieferfrist 1 Woche**

### grünlich imprägniert

Artikelnr.	Masse	Ausführung	Preis/Stk.
761109792813	9/9 × L 90cm		14.40
761109792822	9/9 × L110cm		16.20
761109792832	9/9 × L190cm		24.40
761109792851	9/9 × L210cm		30.20
800593865054	9/9 × L300cm	beidseitig gekappt	57.00

### braun imprägniert

Artikelnr.	Masse	Preis/Stk.
761109792802	9/9 × L 90cm	18.60
761109792814	9/9 × L110cm	20.30
761109792823	9/9 × L190cm	29.50
761109792839	9/9 × L210cm	32.50



## Vierkantpfosten zu Sichtschutz Garbino

- aus Leimholz, einseitig mit Rundkopf
- Fichte von IT/AT, farbig lasiert, 3 Farben nach Wahl
- **Lieferfrist 6-7 Wochen**

Artikelnr.	Masse	Preis/Stk.
800593850373	9/9 × L95cm	68.90
800593850387	9/9 × L190cm	116.00



103 lichtgrau



112 nussbraun



109 braungrau



## Vierkantpfosten zu Dichtzaun KEA

- glattgehobelt, einseitig mit Rundkopf
- Kiefer von PL, grau imprägniert
- **Lieferfrist 1 Woche**

Artikelnr.	Masse	Preis/Stk.
761109792815	9/9 × L 95cm	26.00
761109792840	9/9 × L190cm	37.00



## Vierkantpfosten aus Lärche

- glattgehobelt, einseitig mit Rundkopf
- Europäische Lärche von PL, natur, unbehandelt
- **Lieferfrist 1 Woche**



Artikelnr.	Masse	Preis/Stk.
761109792252	9/9 × L 90cm	25.50
761109792262	9/9 × L110cm	29.50
761109792243	9/9 × L190cm	51.00
761109792232	9/9 × L210cm	59.50



# Beschläge/Vierkantpfosten/Farben

## Vierkantpfosten aus Lärche vorvergraut

- Leimholz, einseitig mit Rundkopf
- Europäische Lärche von IT/AT, gebürstet, vorvergraut durch Behandlung mit Hydro-Ölen
- **Lieferfrist ca. 6-7 Wochen**

Artikelnr.	Masse	Preis/Stk.
8005938242128	9/9 × L 89cm	63.00
8005938242159	9/9 × L199cm	119.00



## Vierkantpfosten abgescrägt

- glattgehobelt, einseitig abgescrägt
- Europäische Lärche von PL, natur, unbehandelt
- **Lieferfrist 1 Woche**

Artikelnr.	Masse	Preis/Stk.
7611097923030	9/9 × L100cm	27.50
7611097923047	9/9 × L190cm	51.00



## Vierkantpfosten abgescrägt vorvergraut

- Leimholz, einseitig abgescrägt
- Europäische Lärche von IT/AT, gebürstet, vorvergraut durch Behandlung mit Hydro-Ölen
- **Lieferfrist 26998 1 Woche, 26995 ca. 6-7 Wochen**

Artikelnr.	Masse	Preis/Stk.
8005938269958	9/9 × L 89cm	63.00
8005938269989	9/9 × L199cm	119.00





## Pfostenkappen

- feuerverzinkt oder Edelstahl, **Lieferfrist 1 Woche**

### für Pfosten 7x7cm, verzinkt

Artikelnr.	Masse	Preis/Stk.
4013514072612	B7,1 × L7,1cm 	3.90
4013514072636	B7,1 × L7,1cm Kugel Ø 6 cm 	8.50

### für Pfosten 9x9cm, verzinkt

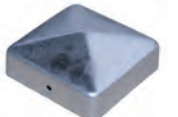

Artikelnr.	Masse	Preis/Stk.
4013514072629	B9,1 × L9,1cm 	4.80
4013514072643	B9,1 × L9,1cm Kugel Ø 8 cm 	10.50



### für Pfosten 7x7cm, Edelstahl

Artikelnr.	Masse	Preis/Stk.
4013514912895	B7,1 × L7,1cm 	4.90
4013514912918	B7,1 × L7,1cm Kugel Ø 6 cm 	11.50

### für Pfosten 9x9cm, Edelstahl

Artikelnr.	Masse	Preis/Stk.
4013514912901	B9,1 × L9,1cm 	5.70
4013514912925	B9,1 × L9,1cm Kugel Ø 8 cm 	13.90
8005938381322	B9,0 × L13,0cm abgescrägt 30° 	19.00



## Zaun- und Flechtzaunhalter

- **Lieferfrist 1 Woche**

### mit Dorn

Artikelnr.	Ausführung	Preis/Stk.
761109798000x	4 Stück mit Schraubnagel	5.60
7611097004326	100 Stück ohne Schrauben	112.00



### mit Madenschrauben, Edelstahl, Pack à 4 Stk.

Artikelnr.	Preis/Stk.
8005938407626	59.00



### mit Schrauben, Karton à 24 Stk.

Artikelnr.	Preis/Stk.
7611097986004	49.50



### mit Torx, Edelstahl, Pack à 4 Stk.

Artikelnr.	Preis/Stk.
4013514962975	12.00





# Beschläge/Vierkantpfosten/Farben

## Standfuss

- verzinkt
- **Lieferfrist 1 Woche**

### für Pfosten 7x7 cm

Artikelnr.	Masse	Preis/Stk.
7611097987001	B20 × H20 × T5cm	9.50

### für Pfosten 9x9 cm

Artikelnr.	Masse	Preis/Stk.
7611097987100	B20 × H20 × T6cm	10.50



Die Verankerung der Pfosten sollte durch aufgeführte Pfostenträger erfolgen. Sie erreichen dadurch eine stabile, auf Jahrzehnte haltbare Zaun- bzw. Pergola-Anlage. Zwischen Pfosten und Beton sollte etwas Luft bleiben. Zusätzlich kann eine Pfostenkappe oder -kugel aufgesetzt werden.

## Betonanker H-Form

- verzinkt
- **Lieferfrist 1 Woche**

### für Pfosten 7x7 cm

Artikelnr.	Masse	Preis/Stk.
7611097987025	B8,5 × H60 × T5cm	19.80

### für Pfosten 9x9 cm, Edelstahl

Artikelnr.	Masse	Preis/Stk.
7611097987162	B9,9 × H60 × T6cm	129.00

### für Pfosten 12x12 cm

Artikelnr.	Masse	Preis/Stk.
7611097987902	B14,0 × H80 × T6cm	45.00

### für Pfosten 9x9 cm

Artikelnr.	Masse	Preis/Stk.
7611097987124	B10,5 × H60 × T6cm	20.50

### für Pfosten 9x9 cm, mit versenkten Schraubenlöchern

Artikelnr.	Masse	Preis/Stk.
7611097987209	B10,5 × H50 × T6cm	54.00



## Betonanker U-Form

- verzinkt
- **Lieferfrist 1 Woche**

### für Pfosten 7x7 cm, für Zaunhöhe bis 120 cm

Artikelnr.	Masse	Preis/Stk.
7611097987018	B8,5 × H40 × T6cm	10.50

### für Pfosten 9x9 cm, für Zaunhöhe bis 120 cm

Artikelnr.	Masse	Preis/Stk.
7611097987117	B10,5 × H40 × T6cm	11.50



## Bodenhülse

- verzinkt
- **Lieferfrist 1 Woche**

### für Pfosten 7x7 cm, für Zaunhöhe bis 120 cm

Artikelnr.	Masse	Preis/Stk.
7611097987032	B8,5 × H75 × T8,5cm	13.00

### für Pfosten 9x9 cm, für Zaunhöhe bis 120 cm

Artikelnr.	Masse	Preis/Stk.
7611097987131	B10,2 × H90 × T10,2cm	16.00

### für Pfosten 9x9 cm, verstellbar, für Zaunhöhe bis 150 cm

Artikelnr.	Masse	Preis/Stk.
7611097987148	B10,2 × H90 × T10,2cm	72.00



## Befestigungsbügel für Halbrundlatten

- Befestigungsbügel promatverzinkt, ohne Schrauben
- Senkkopfschrauben Spax, blauverzinkt, Pack à 50 Stück
- **Lieferfrist 1 Woche**

Artikelnr.	Masse	Preis/Stk.
7611097986509	Bügel Ø 8,5-10cm	3.20
7611097986516	Bügel Ø 12-14cm	4.30
7611097985205	Schrauben 8 × 100mm	52.00
7611097985212	Schrauben 8 × 120mm	57.00
7611097985229	Schrauben 8 × 140mm	59.00



## Senkkopf-Schrauben

- Spax A2, rostfrei
- **Lieferfrist 1 Woche**

Artikelnr.	Masse	Einheit	Preis/Stk.
7611097985052	0,4 × 4,5cm	200 Stk.	79.00
7611097985038	0,5 × 6,0cm	100 Stk.	63.00
7611097985045	0,5 × 7,0cm	100 Stk.	84.00
7611097985069	0,5 × 8,0cm	100 Stk.	109.00
7611097985076	0,5 × 9,0cm	100 Stk.	125.00



# Beschläge/Vierkantpfosten/Farben

## M-Schrauben

- für Pfostenfüsse 7x7 & 9x9 cm
- blauverzinkt, inkl. Muttern
- **Lieferfrist 1 Woche**

für Pfosten 7x7 cm, Karton à 20 Stk.

Artikelnr.	Masse	Preis/Stk.
7611097985007	1 x 9cm	29.00



für Pfosten 7x7 cm, Einzelstück

Artikelnr.	Masse	Preis/Stk.
7611097987063	1 x 9cm	2.10

für Pfosten 9x9 cm, Karton à 20 Stk.

Artikelnr.	Masse	Preis/Stk.
7611097985014	1 x 11cm	35.00

für Pfosten 9x9 cm, Einzelstück

Artikelnr.	Masse	Preis/Stk.
7611097987070	1 x 11cm	3.00

## Einschlagwerkzeug

- zum Einschlagen von Bodenhülsen
- aus Kunststoff
- **Lieferfrist 1 Woche**

für Pfosten 7x7 cm

Artikelnr.	Masse	Preis/Stk.
7611097987094	L19,5cm	20.00



für Pfosten 9x9 cm

Artikelnr.	Masse	Preis/Stk.
7611097987193	L17cm	25.00

## Winkelband

- passend zu Sichtschutztore, für Kloben Ø 13 mm, 40/40
- oberes und unteres Band (1Paar)
- feuerverzinkt
- **Lieferfrist 1 Woche**

Artikelnr.	Preis/Stk.
7611097986332	92.00



## Kloben verstellbar

- passend zu Winkelband, 1 Stück
- Ø 13 mm
- feuerverzinkt
- **Lieferfrist 1 Woche**

Artikelnr.	Masse	Preis/Stk.
7611097986059	L19,5cm	36.00



# Beschläge/Vierkantpfosten/Farben

## Impralit Cut-Guard Holzschutzmittel

- zur Behandlung von Trockenrissen, Schnitt- und Bohrstellen
- schützt vorbeugend gegen Insekten und Pilze
- streichfertig
- **Lieferfrist 1 Woche**

Artikelnr.	Inhalt	Farbton	Preis/Stk.
7611097984062	0,25l	grünlich	32.00
7611097984079	0,25l	braun	32.00
7611097984222	0,75l	grünlich	97.00
7611097984239	0,75l	braun	97.00



## Profilan Teoma

- Öl zur Pflege und Auffrischung von Hölzern
- wasserund schmutzabweisend
- streichfertig, schnelltrocknend
- Verbrauch ca. 120 ml/m<sup>2</sup>
- **Lieferfrist 2 Wochen**

Artikelnr.	Inhalt	Farbton	Preis/Stk.
7611097984109	0,75l	farblos	59.00
7611097984116	2,50l	farblos	144.00
7611097984123	0,75l	teak	59.00
7611097984130	2,50l	teak	144.00
7611097984147	0,75l	bangkirai	59.00
7611097984161	2,50l	bangkirai	144.00



## Holzschutzlasur Profilan Color

- witterungsbeständig
- wasserabweisend
- für den Aussenbereich
- Verbrauch ca. 100-120 ml/m<sup>2</sup>
- **Lieferfrist 1 Woche**

Artikelnr.	Inhalt	Farbton	Preis/Stk.
7611097984000	0,75l	farblos	30.00
7611097984031	5,00l	farblos	147.00
7611097984024	0,75l	salzgrün	30.00
7611097984055	5,00l	salzgrün	147.00
7611097984017	0,75l	nussbaum-braun	30.00
7611097984086	2,50l	nussbaum-braun	74.00
7611097984048	5,00l	nussbaum-braun	147.00
7611097984208	0,75l	walnuss-braun	30.00
7611097984215	5,00l	walnuss-braun	147.00



nussbaum-braun

walnuss-braun

1x gestrichen

1x gestrichen

2x gestrichen

2x gestrichen

imprägniert natur    imprägniert natur

# Sichtschutzwände und Zubehör Profi

## Sichtschutzwand aus Bohlen

- einfaches System mit U-Stahlpfosten oder Holzpfosten
- Sichthöhe der Bohlen 12,5 cm (oberes Foto) oder 8,2 cm (unteres Foto)
- Fichte von CH/DE/IT/AT, braun imprägniert im Vakuum-Druck-Verfahren, oder Europäische Lärche von CH/DE/IT/AT, natur, splintfrei
- alle 45° abgeschrägten Ausführungen inkl. 2 Distanzhalter aus Kunststoff
- Mass- und Spezialanfertigung möglich
- Achtung: Bedingt durch die natürlichen Holzeigenschaften schwinden die Hölzer und können sich mit der Zeit verziehen/verdrehen. Um dies zu minimieren, müssen mindestens 3 vertikale Latten pro Element angebracht werden (oder 1 Mittellatte und Befestigung im U-Stahl)
- **Lieferfrist 1 Woche**



### sägeroh, geschlossen, braun imprägniert

Artikelnr.	Masse	Preis/Stk.
7611097359402	12,5 × 3 × L198cm	20.40

### gehobelt, geschlossen/abgedacht, braun imprägniert

Artikelnr.	Masse	Preis/Stk.
7611097359303	13,5 × 3 × L198cm	28.45

### gehobelt, geschlossen/abgedacht, Lärche natur

Artikelnr.	Masse	Preis/Stk.
7611097359327	13,5 × 3 × L198cm	38.55

### gehobelt, mit Zwischenraum, 45° abgeschrägt, braun imprägniert

Artikelnr.	Masse	Preis/Stk.
7611097359501	12,5 × 3 × L198cm	24.35

### gehobelt, mit Zwischenraum, 45° abgeschrägt, Lärche natur

Artikelnr.	Masse	Preis/Stk.
7611097359426	12,5 × 3 × L198cm	39.50

### gehobelt, mit Zwischenraum, 45° abgeschrägt, braun imprägniert

Artikelnr.	Masse	Preis/Stk.
7611097359624	8,2 × 3 × L198cm	18.50

### gehobelt, mit Zwischenraum, 45° abgeschrägt, Lärche natur

Artikelnr.	Masse	Preis/Stk.
7611097359631	8,2 × 3 × L198cm	28.40



45° abgeschrägt/  
45° biseauté

45° abgeschrägt/  
45° biseauté

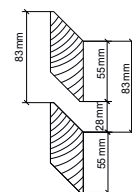
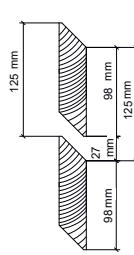
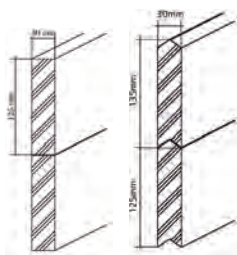

geschlossen

geschlossen/  
abgedacht

mit Zwischenraum

## vertikale Latte

- zur Verschraubung der Bohlen (verhindert das Senken und Ineinander-Rutschen der Bohlen)
- 2-3 Stück pro Wandelement
- Fichte von CH (LSH Lignum-30-0179), braun imprägniert im Vakuum-Druck-Verfahren, oder Europäische Lärche von CH/DE, natur, splintfrei
- **Lieferfrist 1 Woche**



### Fichte, braun imprägniert

Artikelnr.	Masse	Preis/Stk.
7611097359518	6,0/2,6 × L200cm	16.95

### Lärche, natur, splintfrei

Artikelnr.	Masse	Preis/Stk.
7611097359228	6,0/2,6 × L200cm	23.40



## Alu-Latte

- Streifen aus Aluminium 3 mm
- Schnittkanten roh, ungelocht
- incolore eloxiert
- **Lieferfrist 1 Woche**



Artikelnr.	Masse	Preis/Stk.
7611097460405	4,0/0,3 × L200cm	32.00



# Sichtschutzwände und Zubehör Profi

## U-Stahlpfosten zu Sichtschutzwand aus Bohlen

- aus kaltgerolltem U-Stahl, feuerverzinkt, einseitig gebohrt oder ungebohrt
- U-Bügel für die Verwendung als Zwischenpfosten

### U-Stahlpfosten, Lieferfrist 1 Woche

Artikelnr.	Masse	Ausführung	Preis/Stk.
7611097170205	4/4/0,4 × L200cm		66.00
7611097170007	4/4/0,4 × L225cm		75.00
7611097170106	4/4/0,4 × L250cm		83.00
7611097170601	4/4/0,4 × L200cm	vorgebohrt 125mm	72.00
7611097170700	4/4/0,4 × L225cm	vorgebohrt 125mm	81.00
7611097170809	4/4/0,4 × L250cm	vorgebohrt 125mm	89.00

### U-Bügel, Lieferfrist 1 Woche

Artikelnr.	Preis/Stk.
7611097460450	7.00

### Mehrpreis angeschweisste Fussplatte, Lieferfrist 2 Wochen

Artikelnr.	Preis/Stk.
7611097169971	55.00

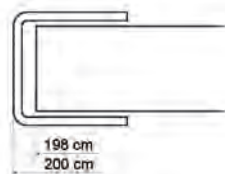

Anfangs-, bzw. Endpfosten

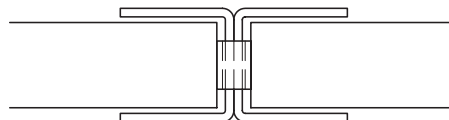

Zwischenpfosten inkl. U-Bügel

## Holzpfosten zu Sichtschutzwand aus Bohlen

- zweiseitig genutet, gehobelt
- Fichte von CH (LSH Lignum-30-0179), braun imprägniert im Vakuum-Druck-Verfahren

### Holzpfosten, Lieferfrist 4 Wochen

Artikelnr.	Masse	Preis/Stk.
7611097209004	12/12 × L150cm	127.70
7611097209103	12/12 × L175cm	140.60
7611097209202	12/12 × L200cm	154.45



### H-Betonanker 12/12 cm, feuerverzinkt, Lieferfrist 1 Woche

Artikelnr.	Masse	Preis/Stk.
7611097987902	6 × 0,6 × L80cm	44.00

### M-Schraube zu H-Betonanker, Lieferfrist 1 Woche

Artikelnr.	Masse	Preis/Stk.
7611097987087	M10-150	2.70

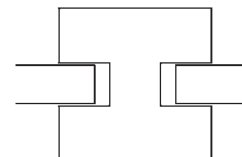

## Sichtschutzwand wechselseitig vertikal

- Wandelemente fertig vernagelt, bestehend aus: Traversen in Lärchenholz vierkant, gehobelt, Fichten-/Tannenbretter 15 x 2 cm mit 5 cm Zwischenraum aufgenagelt; Pfostenabstand ca. 200 cm
- Fichte von CH / Europäische Lärche von CH/DE braun imprägniert im Vakuum-Druck-Verfahren, auf Wunsch grünlich; Pfosten siehe Ende dieses Kapitels
- sehr robuste Ausführung; Mass- und Spezialanfertigung möglich, Lieferfrist 4 Wochen

### Bretter sägeroh

Artikelnr.	Masse	Traversen	Preis/Lfm.
7611097350287	H150cm	10 × 4,5cm	271.00
7611097350300	H160cm	10 × 4,5cm	286.00
7611097350324	H175cm	10 × 4,5cm	296.00
7611097350348	H190cm	12 × 4,5cm	313.00
7611097350362	H200cm	12 × 4,5cm	323.00

### Bretter gehobelt

Artikelnr.	Masse	Traversen	Preis/Lfm.
7611097350294	H150cm	10 × 4,5cm	310.00
7611097350317	H160cm	10 × 4,5cm	326.00
7611097350331	H175cm	10 × 4,5cm	340.00
7611097350355	H190cm	12 × 4,5cm	362.00
7611097350379	H200cm	12 × 4,5cm	376.00

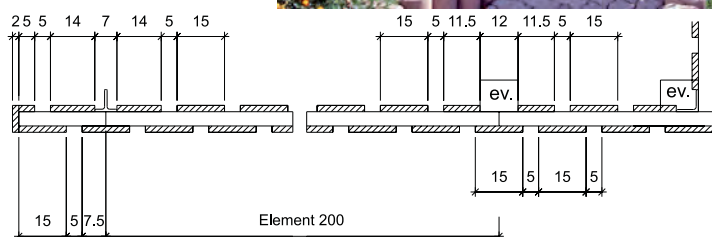

# Sichtschutzwände und Zubehör Profi

## Sichtschutzwand mit Überdeckung

- Wandelemente fertig vernagelt, bestehend aus:
- Traversen in Lärchenholz vierkant, gehobelt
- Fichten-/Tannenbretter 15 x 2 cm und 10 x 2 cm mit ca. 2,5 cm Überdeckung aufgenagelt
- Pfostenabstand ca. 200 cm
- Fichte von CH / Europäische Lärche von CH/DE braun imprägniert im Vakuum-Druck-Verfahren, auf Wunsch grünlich
- Pfosten siehe Ende dieses Kapitels
- sehr robuste Ausführung
- Mass- und Spezialanfertigung möglich, z. B. Lärche natur
- **Lieferfrist 4 Wochen**

### Bretter sägeroh

Artikelnr.	Masse	Traversen	Preis/Lfm.
7611097350102	H150cm	10 x 4,5cm	257.00
7611097350126	H160cm	10 x 4,5cm	271.00
7611097350140	H175cm	10 x 4,5cm	284.00
7611097350164	H190cm	12 x 4,5cm	298.00
7611097350188	H200cm	12 x 4,5cm	308.00

### Bretter gehobelt

Artikelnr.	Masse	Traversen	Preis/Lfm.
7611097350119	H150cm	10 x 4,5cm	295.00
7611097350133	H160cm	10 x 4,5cm	310.00
7611097350157	H175cm	10 x 4,5cm	323.00
7611097350171	H190cm	12 x 4,5cm	347.00
7611097350195	H200cm	12 x 4,5cm	357.00

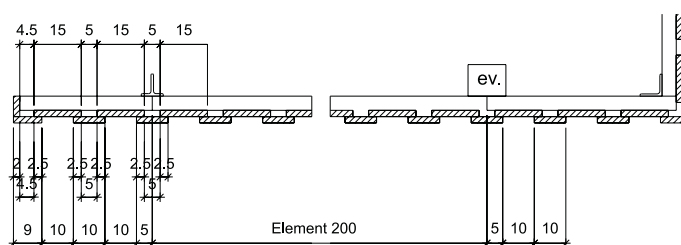

## Sichtschutzwand mit gefälzten Brettern

- Wandelemente (ohne Montage) fertig vernagelt, bestehend aus:
- Traversen in Lärchenholz vierkant, gehobelt
- Fichten-/Tannenbretter 15 x 2,4 cm (Deckbreite 13,5 cm)
- Pfostenabstand ca. 200 cm
- Fichte von CH / Europäische Lärche von CH/DE braun imprägniert im Vakuum-Druck-Verfahren, auf Wunsch grünlich
- Pfosten siehe Ende dieses Kapitels
- sehr robuste Ausführung
- Mass- und Spezialanfertigung möglich, z. B. Lärche natur
- **Lieferfrist 4 Wochen**

### Bretter sägeroh

Artikelnr.	Masse	Traversen	Preis/Lfm.
7611097350508	H150cm	10 x 4,5cm	274.00
7611097350584	H160cm	10 x 4,5cm	289.00
7611097350515	H175cm	10 x 4,5cm	298.00
7611097350522	H190cm	12 x 4,5cm	319.00
7611097350539	H200cm	12 x 4,5cm	344.00

### Bretter gehobelt

Artikelnr.	Masse	Traversen	Preis/Lfm.
7611097350546	H150cm	10 x 4,5cm	312.00
7611097350591	H160cm	10 x 4,5cm	332.00
7611097350553	H175cm	10 x 4,5cm	347.00
7611097350560	H190cm	12 x 4,5cm	392.00
7611097350577	H200cm	12 x 4,5cm	415.00



Ansicht aussen

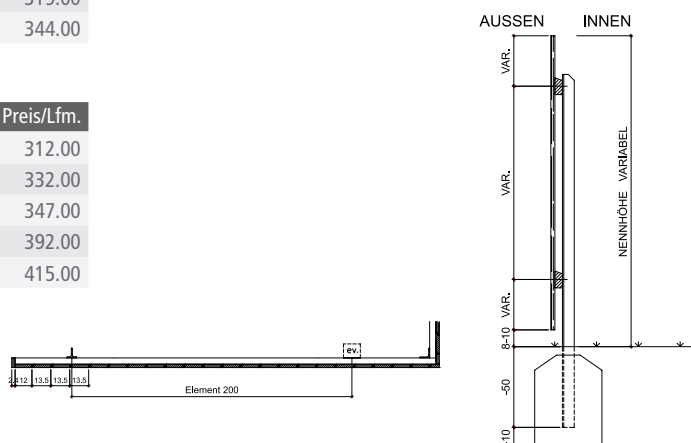

# Sichtschutzwände und Zubehör Profi

## Container-Einfassung

- Traversen in Fichtenholz 100/40 mm, vierkant, gehobelt, oben abgeschrägt
- Fichtenbretter sägeroh 100/20 mm und 150/20 mm, vertikal mit Überdeckung auf Traversen genagelt
- auf Wunsch grünlich imprägniert
- Fichte, von CH (LSH Lignum-30-0179), braun imprägniert im Vakuum-Druck-Verfahren, – **Lieferfrist ca. 4 Wochen**



Artikelnr.	Masse	Einheit	Preis
7611097359006	B104 × H130 cm	Stk	253.00
7611097359013	B121 × H130 cm	Stk	295.00
7611097359020	B161 × H130 cm	Stk	392.00
7611097359037	B165 × H130 cm	Stk	392.00
7611097359044	B336 × H130 cm	Stk	761.00
7611097359105	H130 cm	Lfm	263.00



## Pfosten für Container-Einfassung

- feuerverzinkt
- **Lieferfrist ca. 1 Woche**

Artikelnr.	Masse	Bemerkung	Preis/Stk.
7611097160015	Winkelstahlpfosten	5,0/5,0/0,6 × L164 cm	85.00
7611097160497	T-Stahlpfosten	5,0/5,0/0,6 × L164 cm	85.00

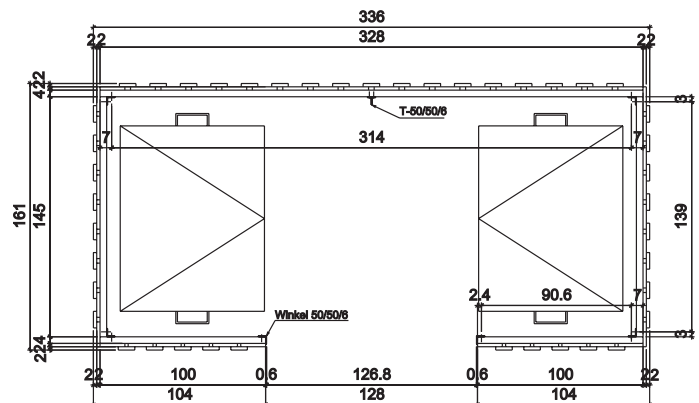
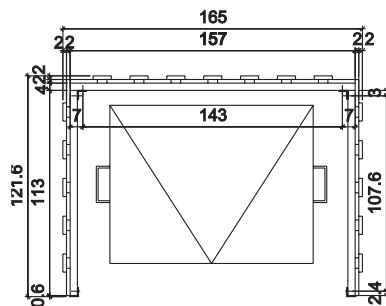
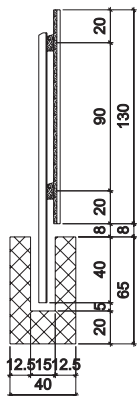

## Sichtschutz wechselseitig horizontal

- verzinkte Vierkantpfosten 40/40 mm, bei den Stössen 40/25 mm, mit Tannenbretter 100/20 mm
- wechselseitig horizontal mit rostfreien Linsenbohrschrauben auf Pfosten geschraubt
- andere Abmessung und grünlich imprägniert möglich
- Fichte von CH (LSH Lignum-30-0179), imprägniert im Vakuum-Druckverfahren, Farbe braun
- **Lieferfrist ca. 4 Wochen**



Artikelnr.	Höhe	Pfostenlänge	Bemerkung	Preis/Stk.
7611097350201	H150 cm	200 cm	sägeroh	356.00
7611097350218	H150 cm	200 cm	gehobelt	387.00
7611097350225	H160 cm	210 cm	sägeroh	381.00
7611097350232	H160 cm	210 cm	gehobelt	411.00
7611097350249	H175 cm	230 cm	sägeroh	416.00
7611097350256	H175 cm	230 cm	gehobelt	457.00
7611097350263	H200 cm	250 cm	sägeroh	429.00
7611097350270	H200 cm	250 cm	gehobelt	473.00



grünlich Imprägniert / imprégné verdâtre



# Sichtschutzwände und Zubehör Profi

## Sichtschutzwand aus Halbrundhölzern

- Wandelemente fertig verschraubt, bestehend aus:
- Traversen in Europäische Lärche von CH/DE, vierkant, gehobelt
- Palisaden in Fichten-/Tannenholz von CH/DE/EE, halbrund, zylindrisch gefräst, 8,5 cm breit
- Pfostenabstand ca. 200 cm
- braun imprägniert im Vakuum-Druck-Verfahren, auf Wunsch grünlich
- Pfosten siehe Ende dieses Kapitels
- sehr robuste Ausführung; Mass- und Spezialanfertigung möglich
- **Lieferfrist 4 Wochen**

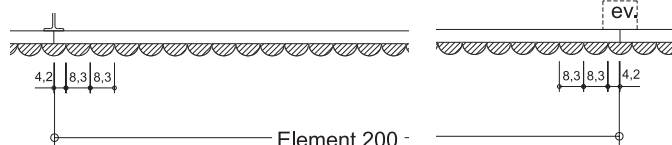

Artikelnr.	Masse	Traversen	Preis/Lfm.
7611097350003	H150cm	10 × 4,5cm	242.00
7611097350010	H160cm	10 × 4,5cm	260.00
7611097350027	H175cm	10 × 4,5cm	266.00
7611097350034	H190cm	12 × 4,5cm	297.00
7611097350041	H200cm	12 × 4,5cm	309.00

## Sichtschutzwand aus Halbrundhölzern mit Verzahnung

Materialbeschreibung siehe oben, Lieferfrist 4 Wochen



Artikelnr.	Masse	Traversen	Preis/Lfm.
7611097350058	H150cm	10 × 4,5cm	297.00
7611097350065	H160cm	10 × 4,5cm	320.00
7611097350072	H175cm	10 × 4,5cm	336.00
7611097350089	H190cm	12 × 4,5cm	358.00
7611097350096	H200cm	12 × 4,5cm	369.00

## Sichtschutzwand Rhombus

- Wandelemente fertig verschraubt, bestehend aus:
- Latten horizontal 9,0 x 2,6 cm als Rhombus gehobelt
- 3 Vertikalleisten 6,0 x 2,6 cm
- mit rostfreien Schrauben verschraubt
- Fichte von CH, braun imprägniert im Vakuum-Druck-Verfahren oder Europäische Lärche von CH/DE, natur, splintfrei
- sehr robuste Ausführung; Mass- und Spezialanfertigung möglich
- **Lieferfrist 4 Wochen**



AUSSEN INNEN



Fichte, braun imprägniert

Artikelnr.	Masse	Einheit	Preis.
7611097350621	B198 × H146cm	Stk.	556.00
7611097350614	B198 × H173cm	Stk.	626.00
7611097350607	B198 × H200cm	Stk.	695.00
7611097350683	H146cm	Lfm.	304.00
7611097350676	H173cm	Lfm.	346.00
7611097350669	H200cm	Lfm.	384.00

Lärche, natur

Artikelnr.	Masse	Einheit	Preis
7611097350652	B198 × H146cm	Stk.	709.00
7611097350645	B198 × H173cm	Stk.	806.00
7611097350638	B198 × H200cm	Stk.	915.00
7611097350713	H146cm	Lfm.	389.00
7611097350706	H173cm	Lfm.	442.00
7611097350690	H200cm	Lfm.	501.00





# Sichtschutzwände und Zubehör Profi

## Sichtschutzwand wechselseitig Lärche natur

- Wandelemente (ohne Montage) fertig vernagelt, bestehend aus:
- Traversen 10 x 4,5 cm vierkant, gehobelt; Bretter 15 x 2 cm mit 5 cm Zwischenraum aufgenagelt
- Pfostenabstand ca. 200 cm
- Europäische Lärche von CH/DE, natur, splintfrei, Pfosten siehe Ende dieses Kapitels
- sehr robuste Ausführung; Mass- und Spezialanfertigung möglich
- **Lieferfrist 4 Wochen**



### Bretter sägeroh

Artikelnr.	Masse	Preis/Lfm.
7611097350928	bis H165cm	357.00
7611097350942	bis H195cm	396.00

### Bretter gehobelt

Artikelnr.	Masse	Preis/Lfm.
7611097350935	bis H165cm	390.00
7611097350959	bis H195cm	442.00

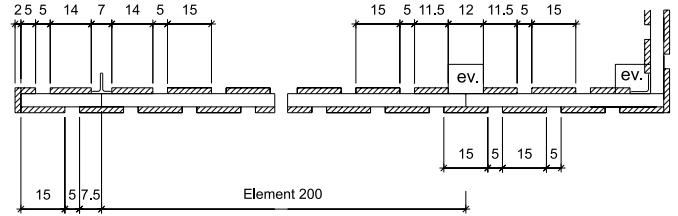

## Sichtschutzwand horizontal

- Bausatz lose geliefert, bestehend aus:
- Winkelstahlpfosten 5/5/0,5 cm feuerverzinkt, gebohrt, Lochabstand 10 cm
- horizontale Latten rhombusförmig 20°, gehobelt aus Latten 8,0/4,5 cm, Fertigmasse 7,4 (6,0)/4,0 cm, Latten an den Enden gebohrt, inkl. Schrauben
- Europäische Lärche von CH/DE, natur, splintfrei, achtung: Latten können sich winden
- Mass- und Spezialanfertigung möglich
- **Lieferfrist 4 Wochen**



### Grundelement mit 2 Winkelstahlpfosten

Artikelnr.	Masse	Pfostenlänge	Preis/Lfm.
7611097350805	B198 x H150cm	200cm	798.00
7611097350812	B198 x H180cm	220cm	963.00
7611097350829	B198 x H200cm	250cm	1'048.00

### Erweiterungselement mit 2 Winkelstahlpfosten, seitlich gebohrt

Artikelnr.	Masse	Pfostenlänge	Preis/Lfm.
7611097350874	B198 x H150cm	200cm	798.00
7611097350881	B198 x H180cm	220cm	963.00
7611097350898	B198 x H200cm	250cm	1'048.00

## Latte zu Sichtschutzwand horizontal

- Europäische Lärche von CH/DE
- **Lieferfrist 3 Wochen**

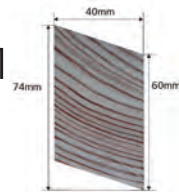

Artikelnr.	Masse	Preis/Stk.
7611097359525	6/4 x L198cm	33.90

## Flachrundschraube rostfrei inkl. Mutter

- **Lieferfrist 1 Woche**

Artikelnr.	Masse	Preis/Stk.
7611097600207	M6 x 5,5cm	1.20



## Anfang- / Endpfosten

- Winkelstahl, gebohrt
- feuerverzinkt
- **Lieferfrist 4 Wochen**



Artikelnr.	Masse	Preis/Stk.
7611097160909	5/5/0,5 x L200cm	121.00
7611097160916	5/5/0,5 x L220cm	137.00
7611097160923	5/5/0,5 x L250cm	153.00

## Zwischenpfosten

- zwei Winkelstahlpfosten, gebohrt, verschraubt
- feuerverzinkt
- **Lieferfrist 4 Wochen**



Artikelnr.	Masse	Preis/Stk.
7611097160749	10/5/0,5 x L200cm	242.00
7611097160756	10/5/0,5 x L220cm	274.00
7611097160763	10/5/0,5 x L250cm	306.00

# Sichtschutzwände und Zubehör Profi

## Pfosten zu Sichtschutzwand

- Pfosten aus Metall feuerverzinkt
- Pfosten aus Europäische Lärche von CH/DE, sägeroh, gekappt, braun druckimprägniert
- **Lieferfrist 1 Woche / Lärchenkantpfosten 4 Wochen**

### T-Stahlpfosten

Artikelnr.	Masse	Wandhöhe	Preis/Stk.
761109716060 <sub>2</sub>	7/7/0,8 × L200cm	140-160cm	157.00
761109716062 <sub>6</sub>	7/7/0,8 × L220cm	170-180cm	171.00
761109716064 <sub>0</sub>	7/7/0,8 × L240cm	190-200cm	189.00

### Winkelstahlpfosten

Artikelnr.	Masse	Wandhöhe	Preis/Stk.
761109716160 <sub>9</sub>	7/7/0,8 × L200cm	140-160cm	157.00
761109716162 <sub>3</sub>	7/7/0,8 × L220cm	170-180cm	171.00
761109716164 <sub>7</sub>	7/7/0,8 × L240cm	190-200cm	189.00

### Lärchenkantpfosten

Artikelnr.	Masse	Wandhöhe	Preis/Stk.
761109772300 <sub>5</sub>	10/12 × L200cm	150cm	72.10
761109772350 <sub>0</sub>	10/12 × L225cm	175cm	75.25
761109772390 <sub>6</sub>	10/12 × L240cm	190cm	83.60
761109772400 <sub>2</sub>	10/12 × L250cm	200cm	84.65



## Sichtschutzwand-Türe

- starker Rahmen in Vierkantholz oder Metall; Verkleidung nach Wahl Sichtschutzwand
- verzinkte Beschläge und Langbänder, verstellbare Kloben, Schloss mit Schlüssel oder Zylinder-Ausschnitt / bei Metallrahmen Einsteckschloss; sehr robuste Ausführung
- Lichtbreite 80-120cm, Angabe der Verkleidung, andere Abmessung möglich, grünlich impr. möglich
- **Lieferfrist 4 Wochen**



Artikelnr.	Breite	Wandhöhe	Ausführung	Preis/Stk.
7611097351000	80-120cm	bis 150cm	starker Rahmen in Vierkantholz	972.00
7611097351017	80-120cm	151-175cm	starker Rahmen in Vierkantholz	1'156.00
7611097351024	80-120cm	176-200cm	starker Rahmen in Vierkantholz	1'339.00
7611097352007	80-120cm	bis 150cm	Stahlrohrrahmen 60/40	1'849.00
7611097352014	80-120cm	151-175cm	Stahlrohrrahmen 60/40	1'998.00
7611097352021	80-120cm	176-200cm	Stahlrohrrahmen 60/40	2'146.00
7611097529041	Mehrpreis für Türe in Steigung			163.00



## T-Stahlpfosten für Sichtschutz-Türe

- feuerverzinkt
- **Lieferfrist ca. 4 Wochen**

Artikelnr.	Masse	Türhöhe	Preis/Stk.
7611097160718	8,0/8,0/0,9 × L200 cm	bis 150 cm	205.00
7611097160725	8,0/8,0/0,9 × L225 cm	bis 175 cm	226.00
7611097160732	8,0/8,0/0,9 × L250 cm	bis 200 cm	248.00



## Eichenpfosten für Sichtschutz-Türe

- Kopf gefast, ungespitzt
- Eiche von CH/DE, braun imprägniert im Vakuum-Druck-Verfahren, grünlich imprägniert möglich
- **fettgedruckte Artikel ab Lager**, falls nicht Lager Lieferfrist ca. 4 Wochen



Artikelnr.	Masse	Türhöhe	Preis/Stk.
761109776300 <sub>1</sub>	12/12 × L200 cm	bis 150 cm	119.00
761109776350 <sub>6</sub>	12/12 × L225 cm	bis 175 cm	144.00
761109776400 <sub>8</sub>	12/12 × L250 cm	bis 200 cm	158.00



# Lärmschutzwände und Zubehör

## Lärmschutzwand Typ 28

- Wandelemente fertig vernagelt/verschraubt bestehend aus:
- Konstruktionsholz/Traversen in Europäische Lärche von CH/DE, vierkant, gehobelt
- Dachprofil in Europäische Lärche von CH/DE
- Palisaden in Tanne von CH/DE/EE, halbrund, zylindrisch gefräst, 7,0 cm breit
- Fichten-/Tannenbretter von CH 10 x 2 und 15 x 2,4 cm
- Isolation Isover PBA 40 mm (oder gleichwertiges) mit rostfreiem Schutzgewebe
- Gewicht ca. 30 kg/m<sup>2</sup>
- Pfosten siehe Ende dieses Kapitels
- braun imprägniert im Vakuum-Druck-Verfahren, auf Wunsch grünlich möglich
- EMPA-geprüft (Prüfbericht Nr. 415892), Mass- und Spezialanfertigung
- Lieferfrist 5 Wochen

Artikelnr.	Masse	Bemerkung	Einheit	Preis
7611097370001	B200 x H100 cm	sägeroh	Stk	753.00
7611097370018	B200 x H100 cm	gehobelt	Stk	810.00
7611097370032	H100 cm	sägeroh	Lfm	424.00
7611097370049	H100 cm	gehobelt	Lfm	454.00
7611097370056	B200 x H150 cm	sägeroh	Stk	890.00
7611097370063	B200 x H150 cm	gehobelt	Stk	977.00
7611097370087	H150 cm	sägeroh	Lfm	506.00
7611097370094	H150 cm	gehobelt	Lfm	547.00
7611097370100	B200 x H175 cm	sägeroh	Stk	984.00
7611097370117	B200 x H175 cm	gehobelt	Stk	1'074.00
7611097370131	H175 cm	sägeroh	Lfm	552.00
7611097370148	H175 cm	gehobelt	Lfm	597.00
7611097370155	B200 x H200 cm	sägeroh	Stk	1'045.00
7611097370162	B200 x H200 cm	gehobelt	Stk	1'160.00
7611097370186	H200 cm	sägeroh	Lfm	592.00
7611097370193	H200 cm	gehobelt	Lfm	649.00

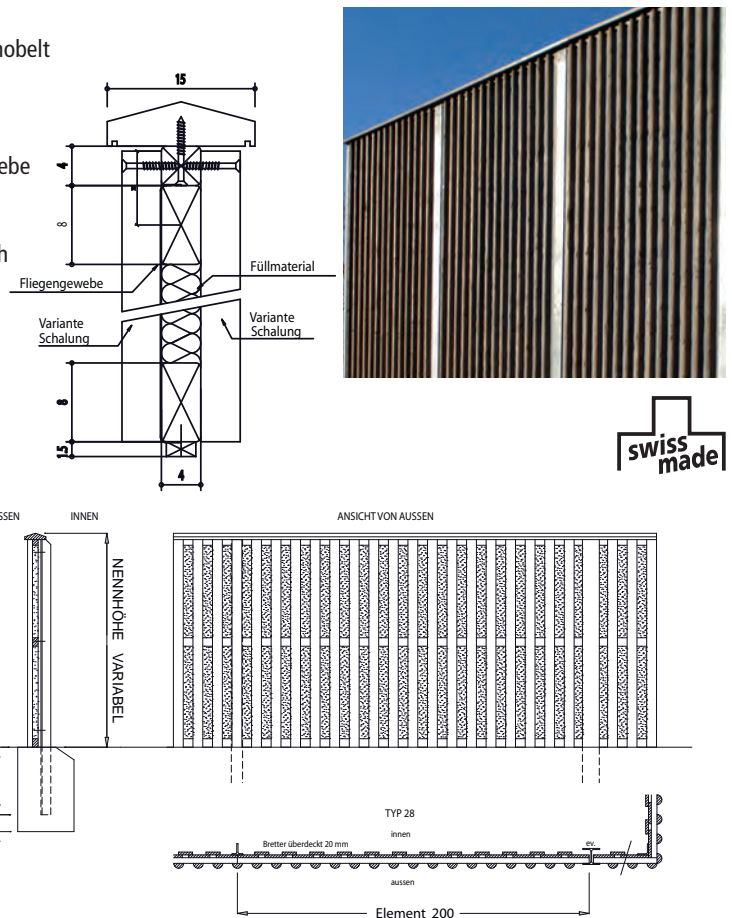

## Lärmschutzwand Typ 34

- Wandelemente fertig vernagelt/verschraubt bestehend aus:
- Konstruktionsholz/Traversen in Europäische Lärche von CH/DE, vierkant, gehobelt
- Dachprofil in Europäische Lärche von CH/DE
- Palisaden in Tanne von CH/DE/EE, halbrund, zylindrisch gefräst, 7,0 cm breit
- Fichten-/Tannenbretter von CH 10 x 2 und 15 x 2 cm
- Isolation Isover PBA 40 mm (oder gleichwertiges) mit rostfreiem Schutzgewebe
- Gewicht ca. 28 kg/m<sup>2</sup>
- Pfosten siehe Ende dieses Kapitels
- braun imprägniert im Vakuum-Druck-Verfahren, auf Wunsch grünlich
- EMPA-geprüft (Prüfbericht Nr. 452132)
- Mass- und Spezialanfertigung möglich
- Lieferfrist 5 Woche

Artikelnr.	Masse	Bemerkung	Einheit	Preis
7611097370360	B200 x H150 cm	sägeroh	Stk	914.00
7611097370391	B200 x H150 cm	gehobelt	Stk	984.00
7611097370308	H150 cm	sägeroh	Lfm	523.00
7611097370339	H150 cm	gehobelt	Lfm	559.00
7611097370377	B200 x H175 cm	sägeroh	Stk	1'018.00
7611097370407	B200 x H175 cm	gehobelt	Stk	1'099.00
7611097370315	H175 cm	sägeroh	Lfm	569.00
7611097370346	H175 cm	gehobelt	Lfm	608.00
7611097370384	B200 x H200 cm	sägeroh	Stk	1'075.00
7611097370414	B200 x H200 cm	gehobelt	Stk	1'167.00
7611097370322	H200 cm	sägeroh	Lfm	603.00
7611097370353	H200 cm	gehobelt	Lfm	649.00

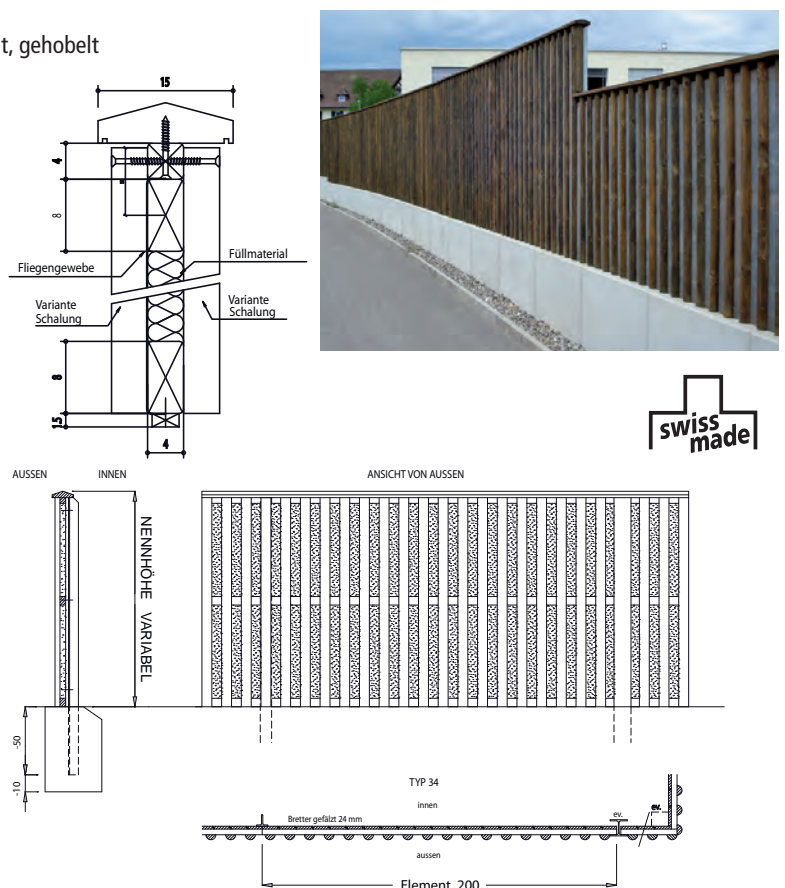



# Lärmschutzwände und Zubehör

	Norm Bewertung	Typ 34	Norm Bewertung	Typ28
<b>Schallabsorption</b>				
Empa-Prüfbericht		Nr. 452132.8		Nr. 415892.2
Schallabsorptionsgrad $\alpha_w$	EN ISO 11654:1997	0.80	EN ISO 11654:1994	0.75
Schallabsorptionsklasse	EN ISO 11654:1997	B		
Einzahl-Angabe der Schallabsorption $DL_\alpha$	EN 1793-1-2012	8.3	RLS 90 /ZTV-Lsw88	8.0
Kategorie der Schallabsorptionseigenschaften	EN 1793-1-2012	A3		
Bewertung	VDI 3755:2015-01	Höchst absorbierend	RLS 90 /ZTV-Lsw88	Hoch absorbierend
<b>Luftschalldämmung</b>				
Empa-Prüfbericht		Nr. 452132.9		Nr. 415892.1
Rw (C; Ctr)	EN ISO 717-1	34 (-1; -4) dB	EN ISO 717-1	28 (-2; -5) dB
Einzahl-Angabe der Luftschalldämmung $DL_R$	EN 1793-2 (8/2018)	30 dB		
Gruppe der Luftschalldämmung	EN 1793-1+2	B3		

## Lärmschutzwand Varianten

- Preise für Spezialhöhen auf Anfrage
- Verlaufsrichtung bei Diagonal- und Fischgratverkleidungen angeben
- Fichte bzw. Lärche von CH/DE
- **Lieferfrist ca. 5 Wochen**

Artikelnr.	Beschreibung	Bemerkung	Mehrpreis/m <sup>2</sup>
7611097370209	Lärmschutzwand-Variante, Aussenseite mit Staketen aus Tannenholz 60/26 mm, braun druckimprägniert	Aussenseite	22.95
7611097370216	Lärmschutzwand-Variante, Aussenseite mit Staketen aus Europäische Lärchenholz 60/26mm, braun druckimprägniert	Aussenseite	53.10
7611097370223	Lärmschutzwand-Variante, Aussenseite diagonal verkleidet	Aussenseite	37.70
7611097370230	Lärmschutzwand-Variante, Aussenseite Fischgrat verkleidet	Aussenseite	67.90
7611097370247	Lärmschutzwand-Variante, braun druckimprägniert, Innenseite mit Überdeckung aus Europäische Lärchenholz	Innenseite Typ 28	27.60
7611097370445	Lärmschutzwand-Variante, braun druckimprägniert, Innenseite Europäische Lärchenbretter gehobelt, gefälzt	Innenseite Typ 34	27.60
7611097370278	Lärmschutzwand-Variante, Innenseite diagonal verkleidet	Innenseite	60.35
7611097370285	Lärmschutzwand-Variante, Innenseite mit Muster Fischgrat	Innenseite	82.30
7611097370292	Lärmschutzwand-Variante, Aussen- und Innenseite mit rostfreien Schrauben verschraubt	Aussen-/Innenseite	67.20

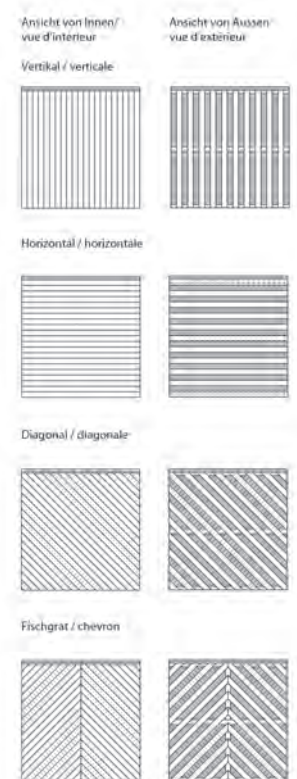

## Lärmschutzwand Privato

- Wandelemente (ohne Montage) fertig vernagelt/verschraubt bestehend aus:
- Latten 2,5 x 5,5 cm, Rahmenhölzer 4,5 x 7,0 cm
- schwarzes Polyethylen-Netz, Füllung mit Steinwolle 3,0 cm
- Rückwand aus Profilbretter 2,5 x 14,5 cm
- Geprüft nach EN1793-2: Luftschalldämmung DLR = 25 dB (Klasse B3)
- Schallabsorption A3 (nicht geprüft)
- Kiefer von IT/AT, grünlich imprägniert
- **Lieferfrist ca. 5 Wochen**

Artikelnr.	Masse	Preis/Stk.
8005938182813	B200 x H130cm	498.00
8005938182783	B200 x H180cm	846.00





# Lärmschutzwände und Zubehör

## Dachprofil in Lärchenholz

- Dachprofil 150/50 mm für Lärmoder Sichtschutzwände
- inkl. Vierkantleiste 40/40 mm zur unsichtbaren Verschraubung
- gehobelt
- Europäische Lärche von CH/DE, braun druckimprägniert
- **Lieferfrist 5 Wochen**

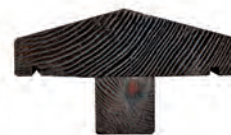

Artikelnr.	Masse	Preis/Lfm.
7611097389003	15/5cm	65.25

## Pfosten für Lärmschutzwand

- Eichenkantpfosten von CH/DE, braun imprägniert im Vakuum-Druck-Verfahren
- Metallpfosten feuerverzinkt
- **fettgedruckte Artikel ab Lager**, falls nicht Lager Lieferfrist ca. 5 Wochen



Artikelnr.	Wandhöhe	Ausführung	Pfostenlänge	Preis/Stk.
7611097160701	100 cm	T-Stahlpfosten	8,0/8,0/0,9 × L150 cm	161.00
7611097179994	100 cm	Winkel-Stahlpfosten	8,0/8,0/0,8 × L150 cm	161.00
7611097180013	100 cm	HEA-100 Breitflanschträger	L150 cm	215.00
7611097762004	100 cm	Eichenkantpfosten braun ungespitzt	12/12 × L150 cm	93.50
7611097160718	150 cm	T-Stahlpfosten	8,0/8,0/0,9 × L200 cm	205.00
7611097179987	150 cm	Winkel-Stahlpfosten	8,0/8,0/0,8 × L200 cm	205.00
7611097180020	150 cm	HEA-100-Breitflanschträger	L200 cm	276.00
7611097763001	150 cm	Eichenkantpfosten braun ungespitzt	12/12 × L200 cm	119.00
7611097160725	175 cm	T-Stahlpfosten	8,0/8,0/0,9 × L225 cm	226.00
7611097179970	175 cm	Winkel-Stahlpfosten	8,0/8,0/0,8 × L225 cm	226.00
7611097180037	175 cm	HEA-100-Breitflanschträger	L225 cm	307.00
7611097763506	175 cm	Eichenkantpfosten braun ungespitzt	12/12 × L225 cm	144.00
7611097160732	200 cm	T-Stahlpfosten	8,0/8,0/0,9 × L250 cm	248.00
7611097179963	200 cm	Winkel-Stahlpfosten	8,0/8,0/0,8 × L250 cm	248.00
7611097180044	200 cm	HEA-100-Breitflanschträger	L250 cm	337.00
7611097764008	200 cm	Eichenkantpfosten braun ungespitzt	12/12 × L250 cm	158.00



## Türe zu Lärmschutzwand

- starker Rahmen in Vierkantholz
- Verkleidung nach Wahl 28/34
- verzinkte Beschläge und Langbänder
- verstellbare Kloben
- Schloss mit Zifferschlüssel oder Zylinder-Ausschnitt
- CH/DE
- **Lieferfrist ca. 5 Wochen**



Ansicht von innen

Artikelnr.	Typ	Breite	Höhe	Preis/Stk.
7611097361009	28 / 34	80-120 cm	150 cm	3'130.00
7611097361016	28 / 34	80-120 cm	175 cm	3'320.00
7611097361023	28 / 34	80-120 cm	200 cm	3'510.00

## Pfosten für Lärmschutzwand-Türe

- aus Metall feuerverzinkt
- **Lieferfrist ca. 1 Woche**

Artikelnr.	Masse	Wandhöhe	Preis/Stk.
7611097161715	9,0/9,0/1,0/200cm	150 cm	245.00
7611097161722	9,0/9,0/1,0/225cm	175 cm	269.00
7611097161739	9,0/9,0/1,0/250cm	200 cm	294.00



# Massive Sichtschutzwände

## Sichtschutz Country

- unbehandelte Schwarten mit Bast und Rindenresten
- Stärke 18 mm
- beidseitig montiert
- Sichtseite mit Edelstahlschrauben verschraubt
- Europäische Lärche von IT/AT, natur, unbehandelt



### Lieferfrist 1 Woche

Artikelnr.	Masse	Preis/Stk.
8005938703926	B179 x H179 cm	249.00
8005938703902	B 89 x H179 cm	146.00

### Lieferfrist ca. 4-5 Wochen

Artikelnr.	Masse	Preis/Stk.
8005938703919	B119 x H179 cm	179.00
8005938185838	B179 x H 89 cm	159.00

## Sichtschutzwand Garbino

- Rahmen ca. 7 x 4,5 cm, Bretter 2,4 x 11,5 cm
- mit Edelstahlschrauben verschraubt
- Lärche, gebürstet, natur oder vorvergraut oder Fichte farbig geölt
- Pfosten siehe Kapitel Beschläge/Vierkantpfosten/Farben
- massiver Sichtschutz
- **Lieferfrist 1 Woche, Sondermass ca. 6-7 Wochen**



### Europäische Lärche von IT/AT, natur, Lieferfrist 1 Woche

Artikelnr.	Masse	Preis/Stk.
8005938178861	B179 x H178cm	598.00
8005938178854	B119 x H178cm	469.00
8005938178847	B 89 x H178cm	409.00
8005938178830	B 89 x H90/178cm	435.00
8005938179165	Sondermass	389.00/m <sup>2</sup>

### Lärche von IT/AT, vorvergraut, Lieferfrist 6-7 Wochen

Artikelnr.	Masse	Preis/Stk.
8005938269279	B179 x H178cm	837.00
8005938269262	B119 x H178cm	659.00
8005938269255	B 89 x H178cm	559.00
8005938269248	B 89 x H90/178cm	577.00
8005938269231	Sondermass	348.00/m <sup>2</sup>



### Fichte von IT/AT, farbig geölt, Lieferfrist 6-7 Wochen

Artikelnr.	Masse	Preis/Stk.
8005938517790	B179 x H178cm	589.00
8005938517677	B119 x H178cm	488.00
8005938517615	B 89 x H178cm	427.00
8005938517851	B 89 x H90/178cm	479.00
8005938517554	Sondermass	429.00/m <sup>2</sup>



103 lichtgrau



109 braungrau



112 nussbraun



# Massive Sichtschutzwände

## Sichtschutz Variant

- Leisten ca. 2,0 x 5,5 cm, Bretter 2,5 x 11,5 cm
- Europäische Lärche von IT/AT, gebürstet, natur oder vorvergraut durch Behandlung mit Hydro-Ölen
- Pfosten siehe Kapitel Beschläge/Vierkantpfosten/Farben
- massiver Sichtschutz

### natur, Lieferfrist 1 Woche

Artikelnr.	Masse	Preis/Stk.
8005938186484	B179 x H179cm	514.00
8005938186477	B119 x H179cm	385.00
8005938186453	B 89 x H179cm	292.00



### vorvergraut, Lieferfrist 26980P 1 Woche, restliche ca. 6-7 Wochen

Artikelnr.	Masse	Preis/Stk.
8005938269804	B179 x H179cm	724.00
8005938269798	B119 x H179cm	542.00
8005938269774	B 89 x H179cm	419.00



## Konsole zu Sichtschutz Variant

- maximale Last 5 kg
- Europäische Lärche von IT/AT, gebürstet, natur oder vorvergraut durch Behandlung mit Hydro-Ölen

### natur, Lieferfrist 4-5 Wochen

Artikelnr.	Masse	Preis/Stk.
8005938186514	B18,6 x H9 x L66cm	103.00



### vorvergraut, Lieferfrist ca. 6-7 Wochen

Artikelnr.	Masse	Preis/Stk.
8005938269842	B18,6 x H9 x L66cm	129.00



## Pflanzkasten zu Sichtschutz Variant

- maximale Last 18 kg
- Europäische Lärche von IT/AT, gebürstet, natur oder vorvergraut durch Behandlung mit Hydro-Ölen

### natur, Lieferfrist 4-5 Wochen

Artikelnr.	Masse	Preis/Stk.
8005938186507	B18,6 x H22 x L66cm	254.00



### vorvergraut, Lieferfrist ca. 6-7 Wochen

Artikelnr.	Masse	Preis/Stk.
8005938269835	B18,6 x H22 x L66cm	319.00





# Massive Sichtschutzwände

## Sichtschutzwand Lindos

- Rahmen 7,0 x 4,5 cm
- Lamellen 0,8 x 9,5 cm
- mit rostfreien Schrauben verschraubt
- Pfosten siehe Kapitel Beschläge/Vierkantpfosten/Farben
- Elementhalter siehe Kapitel Beschläge/Vierkantpfosten/Farben
- Europäische Lärche von IT/AT, natur, gebürstet, oder Kiefer von IT/AT/FI/SE, grünlich imprägniert
- **Lieferfrist 1 Woche, Sondermass ca. 6-7 Wochen**



### Lärche, natur, gebürstet

Artikelnr.	Masse	Preis/Stk.
8005938178823	B178x H178cm	386.00
8005938178816	B119x H178cm	291.00
8005938178809	B 89x H178cm	245.00
8005938179158	Sondermass	349.00/m <sup>2</sup>



### Kiefer, grünlich imprägniert

Artikelnr.	Masse	Preis/Stk.
8005938358799	B178x H178cm	276.00
8005938358782	B119x H178cm	212.00
8005938358775	B 89x H178cm	186.00
8005938358805	Sondermass	269.00/m <sup>2</sup>



## Rankblende Scala

- Bretter 2,0 x 9,3 cm, mit Rankgitter, Gitterleisten 2,0 x 7,3 cm
- mit Edelstahlschrauben verschraubt
- Pfosten siehe Kapitel Beschläge/Vierkantpfosten/Farben
- Europäische Lärche von IT/AT, gebürstet, natur oder vorvergraut durch Behandlung mit Hydro-Ölen

### natur, Lieferfrist 1 Woche

Artikelnr.	Masse	Ausführung	Preis/Stk.
8005938703971	B179x H179cm		334.00
8005938703957	B 89x H179cm		238.00
8005938704015	B 89x H89/179cm	links	298.00
8005938703995	B 89x H179/89cm	rechts	298.00



### vorvergraut, Lieferfrist ca. 6-7 Wochen

Artikelnr.	Masse	Ausführung	Preis/Stk.
8005938268869	B179x H179cm		547.00
8005938268852	B 89x H179cm		355.00
8005938268883	B 89x H89/179cm	links	407.00
8005938268876	B 89x H179/89cm	rechts	407.00

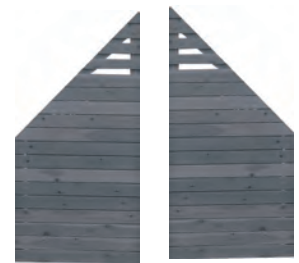

Ausführung links

Ausführung rechts

### Edelstahlschiene zur oberen Abdeckung, Lieferfrist 1 Woche

Artikelnr.	Masse	Preis/Stk.
8005938705692	L179cm	49.50
8005938705685	L 89cm	25.50



## Sichtschutzwand Baltrum

- Lamellen 1,8 x 6,8 cm, Rahmen 2,8 x 6,8 cm, von vorne sichtbar verschraubt
- Pfosten siehe Kapitel Beschläge/Vierkantpfosten/Farben
- Europäische Lärche von PL, natur, unbehandelt, **Lieferfrist 1 Woche**

Artikelnr.	Masse	Preis/Stk.
7611097906071	B180x H180cm	219.00
7611097906088	B150x H180cm	215.00







# Massive Sichtschutzwände



## Sichtschutz Capri

- Rahmen und mittelsteg ca. 4,4 x 8,8 cm, glattgehobelt
- Rahmen eingenetut
- Bretter 1,8 x 12 cm mit Nut und Kamm
- Eckverbindungen verzapft und verschraubt
- Kiefer von PL grünlich imprägniert
- massiver Sichtschutz, **Lieferfrist 1 Woche**

### ohne Rankgitter

Artikelnr.	Masse		Preis/Stk.
7611097905142	B 180 x H180cm		198.00
7611097905043	B 90 x H180cm		148.00
7611097904336	B 90 x H180/90cm		148.00

### mit Rankgitter

Artikelnr.	Masse		Preis/Stk.
7611097905166	B 180 x H180cm		205.00
7611097905203	B 90 x H180cm		152.00
7611097904350	B 90 x H180/90cm		152.00



## Sichtschutz Ibiza

- Rahmen ca. 4,4 x 8,8 cm, glattgehobelt, verzapft
- Bretter ca. 1,8 x 12 cm, glattgehobelt
- Eckverbindungen verzapft und verschraubt
- Europäische Lärche von PL, natur, unbehandelt
- massiver Sichtschutz, **Lieferfrist 1 Woche**



Artikelnr.	Masse	Preis/Stk.
7611097905159	B 180 x H180cm	279.00
7611097905050	B 90 x H180cm	182.00
7611097904343	B 90 x H180/90cm	182.00



## Sichtschutz Paros

- umlaufender Rahmen, horizontale Lamellen
- Lamellen 8,5x1,2cm, Rahmen 6,8 x 3,8 cm
- Fichte von PL, grünlich imprägniert
- **Lieferfrist 1 Woche**

Artikelnr.	Masse	Preis/Stk.
7611097906309	B 180 x H180cm	219.00
7611097906316	B 90 x H180cm	149.00

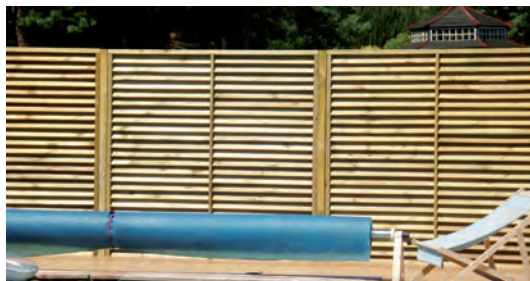

## Dichtzaun Kreta

- horizontale Lamellen Rhombus 1,9 x 6,9 cm
- vertikale Konstruktionsleisten 1,9 x 6,9 cm
- von hinten verschraubt
- Europäische Lärche von PL, natur, unbehandelt
- massiver Sichtschutz, **Lieferfrist 1 Woche**



Artikelnr.	Masse	Preis/Stk.
7611097906279	B 180 x H180cm	289.00
7611097906286	B 90 x H180cm	189.00



# Massive Sichtschutzwände

## Sichtschutzwand Amrum

- Latten 3,5 x 5,5 cm oben abgeschragt
- Traversen 3,5 x 5,5 cm
- von hinten verschraubt
- Pfosten siehe Kapitel Beschläge/Vierkantpfosten/Farben
- Europäische Lärche von PL, natur, unbehandelt
- **Lieferfrist 1 Woche**







Artikelnr.	Masse	Preis/Stk.
7611097906095	B180 x H180cm	269.00
7611097906293	B 90 x H180cm	169.00
7611097905814	B180 x H 90cm	169.00

### Türe ohne Beschläge

Artikelnr.	Masse	Preis/Stk.
7611097905821	B100 x H180cm	219.00

## Lattenzaun Sonnentau



- Riegel 2,0 x 7,0 cm, gehobelt
- Latten 1,4 x 14 cm, gehobelt
- Kopfform gerundet, Latten wechselseitig aufgeschraubt
- Kiefer von PL, grünlich imprägniert
- **Lieferfrist 1 Woche**

Artikelnr.	Masse	Preis/Stk.
7611097904625	B180 x H180cm 	129.00
7611097904725	B 90 x H90/172cm 	98.00
7611097904800	B180 x H160/180cm 	138.00
7611097904916	B 90 x H72/152cm 	91.00



## Lattenzaun-Tore Sonnentau

- Riegel 2,0 x 7,0 cm, gehobelt
- Latten 1,6 x 12 cm, gehobelt
- Kopfform gerundet, Latten wechselseitig aufgeschraubt
- ohne Beschläge, siehe Kapitel Beschläge/Vierkantpfosten/Farben
- Kiefer von PL, grünlich imprägniert
- **Lieferfrist 1 Woche**

Artikelnr.	Masse	Preis/Stk.
7611097905035	B100 x H180cm 	139.00
7611097904879	B100 x H160/180cm 	149.00



## Lattenzaun Lärche

- Riegel 1,9 x 6,8 cm, gehobelt
- Latten 1,9 x 14,5 cm, gehobelt
- Kopfform gerundet, Latten wechselseitig aufgeschraubt
- Europ. Lärche von PL, natur
- **Lieferfrist 1 Woche**



Artikelnr.	Masse	Preis/Stk.
7611097904633	B180 x H180cm	225.00
7611097904732	B 90 x H180cm	139.00











# Sichtschutzwände

## Dichtzaun gerade Rhodos

- Rahmen ca. 4,4 x 4,4 cm, glattgehobelt
- Lamellen ca. 0,8 x 9,5 cm, geriffelt-gehobelt
- Lamellen mit Edelstahlschrauben verschraubt
- Kiefer von PL, grünlich imprägniert
- **Lieferfrist 1 Woche**

Artikelnr.	Masse		Preis/Stk.
761109790044	B180 x H180cm		79.00
761109790045	B180 x H150cm		76.00
761109790110	B180 x H 90cm		59.00
761109790160	B150 x H180cm		78.00
761109790201	B100 x H180cm		62.00
761109790210	B 90 x H90/180cm		62.00
761109790151	B 60 x H180/210cm		74.00



Verschraubte Lamellen

## Dichtzaun gerade KEA grau

- Rahmen ca. 4,4 x 4,4 cm, glattgehobelt
- Lamellen ca. 0,8 x 9,5 cm, geriffelt-gehobelt, mit Edelstahlschrauben verschraubt
- Kiefer von PL, grau imprägniert, **Lieferfrist 1 Woche**

Artikelnr.	Masse	Preis/Stk.
761109790046	B180 x H180cm	129.00
761109790202	B 90 x H180cm	109.00
761109790211	B 90 x H90/180cm	105.00



## Bogen-Dichtzaun Korfu

- Rahmen ca. 4,4 x 4,4 cm, glattgehobelt
- Lamellen ca. 0,8 x 9,5 cm, geriffelt-gehobelt, mit Edelstahlschrauben verschraubt
- Kiefer von PL, grünlich imprägniert, **Lieferfrist 1 Woche**

Artikelnr.	Masse	Preis/Stk.
761109790123	B180 x H160/180cm	93.00
761109790140	B180 x H160/180cm	125.00



## Bogen-Rankzaun San Remo

- Rahmen ca. 4,4 x 4,4 cm, glattgehobelt
- Lamellen ca. 0,8 x 9,5 cm, geriffelt-gehobelt, Lamellen mit Edelstahlschrauben verschraubt
- Leimholzbogen an der Oberkante
- Kiefer von PL, grünlich imprägniert, **Lieferfrist 1 Woche**



Artikelnr.	Masse	Preis/Stk.
761109790231	B180 x H160/180cm	115.00
761109790221	B180 x H160/140cm	115.00
761109790240	B 90 x H140/160cm	82.00
761109790251	B 90 x H120/140cm	82.00



# Sichtschutzwände

## Dichtzaun diagonal Korsika

- Rahmen ca. 4,4 x 4,4 cm, glattgehobelt, Lamellen ca. 0,8 x 9,5 cm, geriffelt-gehobelt
- Lamellen mit Edelstahlschrauben verschraubt
- Kiefer von PL, grünlich imprägniert, **Lieferfrist 1 Woche**

Artikelnr.	Masse		Preis/Stk.
7611097900703	B180 x H180cm		114.00
7611097900581*	B180 x H 90cm		58.00



## Dichtzaun-Tor



- Rahmen ca. 4,5 x 7,0 cm, glattgehobelt, Lamellen ca. 0,8 x 9,5 cm, geriffelt-gehobelt
- Lamellen mit Edelstahlschrauben verschraubt, ohne Beschläge
- Kiefer von PL, grünlich imprägniert, **Lieferfrist 1 Woche**

Artikelnr.	Masse		Preis/Stk.
7611097901168	B100 x H180cm		179.00



## Ornamentzaun Teneriffa

- Rahmen ca. 4,2 x 6,5 cm, glattgehobelt, verzapft, abgerundete Kanten, Lamellen ca. 0,8 x 9,5 cm, profiliert, Lamellen mit Edelstahlschrauben verschraubt
- Kiefer von PL, grünlich imprägniert, **Lieferfrist 1 Woche**

Artikelnr.	Masse		Preis/Stk.
7611097903315	B180 x H180cm		146.00
7611097903513	B 90 x H90/180cm		128.00
7611097903711	B180 x H160/180cm		183.00



## Tor Teneriffa

- Rahmen ca. 4,2 x 6,5 cm, glattgehobelt, verzapft
- abgerundete Kanten, Lamellen ca. 0,8 x 9,5 cm, profiliert
- Lamellen mit Edelstahlschrauben verschraubt, ohne Beschläge, siehe Kapitel Beschläge/Vierkantpfosten/Farben
- Kiefer von PL, grünlich imprägniert, **Lieferfrist 1 Woche**

Artikelnr.	Masse		Preis/Stk.
7611097903100	B 90 x H180cm		110.00



## Lamellenzaun Mallorca

- an den Ecken verzapfter Rahmen, Lamellen auf ca. 0,5 x 6,0 cm geschnitten
- 2-fache Flechtung, Kiefer von PL, grünlich imprägniert
- **Lieferfrist 1 Woche**

Artikelnr.	Masse	Cadre	Preis/Stk.
7611097909515	B180 x H180cm	2,1 x 5,4cm	39.00
7611097909638	B180 x H150cm	2,1 x 5,4cm	35.00
7611097909713	B100 x H180cm	2,1 x 5,4cm	29.00
7611097909911	B180 x H180cm	3,4 x 5,4cm	55.00
7611097909829	B100 x H180cm	3,4 x 5,4cm	45.00
7611097909218	B180 x H150cm	3,4 x 5,4cm	53.00
7611097909119	B180 x H120cm	3,4 x 5,4cm	51.00





# Weid-/Bambus-/Haselnusswände

## Weidenzaun Sylt

- seitlicher Rahmen ca. 3,0 × 4,8 cm
- geflochten
- gesotten
- Weide von PL, natur, braun
- **Lieferfrist 1 Woche**

Artikelnr.	Masse	Preis/Stk.
761109790699 <sup>6</sup>	B 180 × H 180 cm	117.00
761109790698 <sup>9</sup>	B 90 × H 180 cm	73.00



## Weidenzaun Usedom

- umlaufender Rahmen ca. 3,5 × 4,8 cm
- geflochten
- gesotten
- Weide von PL, natur, braun
- **Lieferfrist 1 Woche**

Artikelnr.	Masse	Preis/Stk.
761109790697 <sup>2</sup>	B 180 × H 180 cm	161.00
761109790696 <sup>5</sup>	B 90 × H 180 cm	96.00



## Paravent

- umlaufender Rahmen ca. 3,0 × 4,8 cm
- vier Zaunfelder mit Scharnieren verbunden
- geflochten
- gesotten
- Weide von PL, natur, braun
- **Lieferfrist 1 Woche**

Artikelnr.	Masse	Preis/Stk.
761109790695 <sup>8</sup>	B 240 × H 160 cm	214.00



## Beetumrandung

- mit drei Bodenstäben
- geflochten
- gesotten
- Weide von PL, natur, braun
- **Lieferfrist 1 Woche**

Artikelnr.	Masse	Preis/Stk.
761109790694 <sup>1</sup>	B 100 × H 20/40 cm	17.50



## Haselnusszaun Rügen

- Haselruten Ø 1–3 cm
- Seitenruten Ø 3–4 cm
- geflochten
- Haselnuss von PL, natur, unbehandelt
- **Lieferfrist 1 Woche**

Artikelnr.	Masse	Preis/Stk.
761109790657 <sup>6</sup>	B 120 × H 120 cm	70.00
761109790658 <sup>3</sup>	B 120 × H 140 cm	81.00
761109790659 <sup>0</sup>	B 120 × H 180 cm	95.00



# Weid-/Bambus-/Haselnusswände

## Sichtschutz Bambus

- Zaunfeld aus Bambus Ø 5,5–7,0 cm
- Pfosten 7,5/7,5 × L 230 cm, galvanisiert
- Pfostenverkleidung und Abdeckschiene aus Edelstahl
- Bambus von CN, natur, unbehandelt, **Lieferfrist 1 Woche**



Artikelnr.	Ausführung	Masse	Preis/Stk.
761109790589 <sup>0</sup>	Komplettwand	B150 × H180 cm	849.00
761109790593 <sup>7</sup>	Komplettwand	B 90 × H180 cm	752.00
761109790590 <sup>6</sup>	Anfangswand	B150 × H180 cm	849.00
761109790594 <sup>4</sup>	Anfangswand	B 90 × H180 cm	752.00
761109790591 <sup>3</sup>	Anschlusswand	B150 × H180 cm	658.00
761109790595 <sup>1</sup>	Anschlusswand	B 90 × H180 cm	561.00
761109790592 <sup>0</sup>	Abschlusswand	B150 × H180 cm	658.00
761109790596 <sup>8</sup>	Abschlusswand	B 90 × H180 cm	561.00

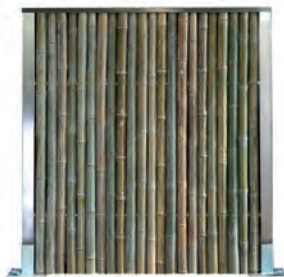

Pfostenverkleidung und Abdeckschiene aus Edelstahl

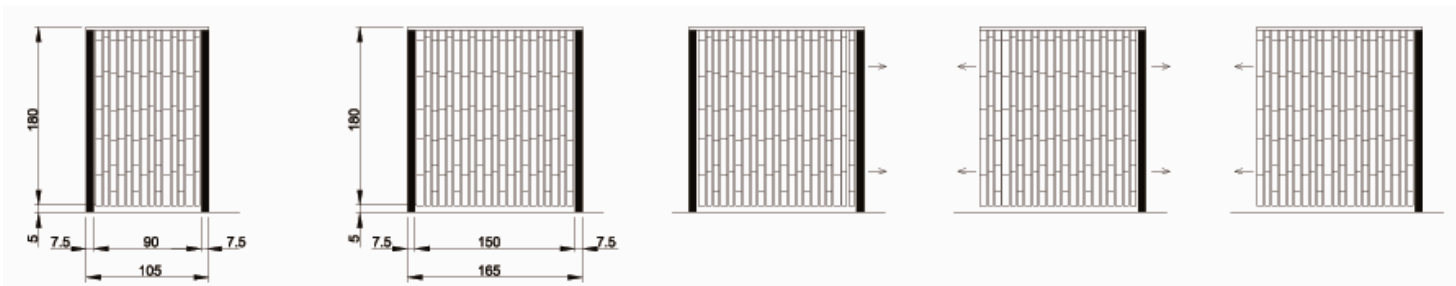

Komplettwand B 90 cm

Komplettwand B 150 cm

Anfangswand

Anschlusswand

Abschlusswand

## Rankgitter

### Scherengitter

- Lamellen 1,0 × 1,7 cm, an den Kreuzpunkten mit Alu-Nieten zusammengefügt
- Fichte von PL, unbehandelt
- **Lieferfrist 1 Woche**



Artikelnr.	Masse	Preis/Stk.
761109791954 <sup>5</sup>	B 50 × H180 cm	24.85
761109791964 <sup>4</sup>	B100 × H200 cm	37.80

### Kunststoff-Scherengitter

- glatte Oberfläche, witterungsbeständig, lichtecht
- **Lieferfrist 1 Woche**

weiss

Artikelnr.	Masse	Preis/Stk.
761109781601 <sup>1</sup>	B30 × H180 cm	12.75

grün

Artikelnr.	Masse	Preis/Stk.
761109781602 <sup>8</sup>	B30 × H180 cm	12.75
761109781612 <sup>7</sup>	B60 × H180 cm	21.40
761109781622 <sup>6</sup>	B90 × H180 cm	30.80



# Rankgitter

## Rankgitter

- Rahmen ca. 4,5 x 4,5 cm, verzapft und gehobelt
- Leisten ca. 0,8 x 3,0 cm, gehobelt
- Rautenmass ca. 12 x 12 cm
- mit verzinkten Klammern geheftet
- Kiefer von PL, grünlich imprägniert
- **Lieferfrist 1 Woche**



Artikelnr.	Masse	Preis/Stk.
7611097911105	B180 x H160/180cm	89.00
7611097910702	B 90 x H157/180cm	68.00
7611097910412	B180 x H180cm	79.00
7611097910818	B100 x H180cm	59.00
7611097910306	B 60 x H180cm	46.00
7611097911006	B 60 x H180/210cm	52.00

## Rankgitter Quadro

- Leisten ca. 1,2 x 2,8 cm, gehobelt, gefast
- Kiefer von PL, grünlich imprägniert
- **Lieferfrist 1 Woche**



Artikelnr.	Masse	Preis/Stk.
7611097910542	B 55 x H180cm	56.00

## Rankgitter ohne Rahmen

- Leisten ca. 1,5 x 3,0 cm, gehobelt
- mit verzinkten Klammern geheftet
- Kiefer von PL, grünlich imprägniert
- **Lieferfrist 1 Woche**



Artikelnr.	Masse	Preis/Stk.
7611097910559	B 60 x H180cm	19.00

## Rankgitter in Lärche

- Leisten ca. 1,5 x 3,0 cm, gehobelt
- Europäische Lärche von PL, natur, unbehandelt
- **Lieferfrist 1 Woche**



### Linearform, Leistenabstand 5 cm

Artikelnr.	Masse	Preis/Stk.
7611097910344	B67 x H180cm	44.00

### Trapezform, Leistenabstand 5-20 cm

Artikelnr.	Masse	Preis/Stk.
7611097910450	B60 x H150cm	19.50

### Rechteckform, Leistenabstand 13 cm

Artikelnr.	Masse	Preis/Stk.
7611097910245	B99 x H180cm	49.00
7611097910153	B67 x H180cm	36.00
7611097910047	B35 x H180cm	22.00



Linearform



Trapezform



Rechteckform



## Bretter/Dielen aus Fichte

- Längsseiten leicht gefast, Fichte von CH (LSH Lignum-30-0179), braun imprägniert im Vakuum-Druck-Verfahren
- **fettgedruckte Artikel ab Lager**, falls nicht Lager Lieferfrist ca. 3 Wochen

Artikelnr.	Masse	Ausführung	Einheit	Preis
7611097389125	B11 × D2,6 × L500 cm	gehobelt	Stk	45.80
7611097389102	B11 × D2,6 cm	gehobelt	Lfm	13.90
7611097389119	B13 × D2,6 cm	gehobelt	Lfm	16.20



## Bodendiele Kiefer

- Längsseiten leicht gefast, Kiefer von IT/AT, grünlich imprägniert im Vakuum-Druck-Verfahren, **Lieferfrist 1 Woche**

Artikelnr.	Masse	Ausführung	Preis/Stk.
8005938418929	11,5/2,5 × L420cm	sauber gehobelt	36.00
8005938359062	11,5/2,5 × L420cm	zweiseitig genutet	35.00

- einseitig geriffelt, einseitig Anti-Slip-Nutung
- Kiefer von PL, grünlich imprägniert im Vakuum-Druck-Verfahren, **Lieferfrist 1 Woche**

Artikelnr.	Masse	Ausführung	Preis/Stk.
7611097933138	14,2 × 2,5 × 250cm	einseitig geriffelt, einseitig Anti-Slip-Nutung	12.50

Kiefer grünlich imprägniert

Kiefer grünlich imprägniert, mit Konnektornut

beidseitig genutet, mit Konnektornut



## Terrassenclip

- Abstand 7mm, Befestigung über Konnektornut, inkl. rostfreier Schraube 5x50mm, schwarz beschichtet, fünf unsichtbare Verschraubung, **Lieferfrist ca. 1 Woche**

Artikelnr.	Preis/Stk.
8005938 357808	1.75



## Bodendiele Lärche

- Längsseiten leicht gefast, Lärche, natur, unbehandelt oder braun imprägniert im Vakuum-Druck-Verfahren, **Lieferfrist 1 Woche**

### Europäische Lärche von CH/DE, braun imprägniert

Artikelnr.	Masse	Ausführung	Preis/Stk.
7611097389133	11/2,6 × L500cm	sauber gehobelt	67.00



Lärche braun imprägniert

### Europäische Lärche von CH/DE, natur, splintfrei

Artikelnr.	Masse	Ausführung	Preis/Stk.
7611097389140	11/2,6 × L500cm	sauber gehobelt	70.55



Lärche natur, splintfrei

### Europäische Lärche von IT/AT, natur, mit Konnektornut

Artikelnr.	Masse	Ausführung	Preis/Stk.
8005938178571	14,0/2,5 × L500cm	gerillt, genutet	62.00
8005938178601	14,0/2,5 × L500cm	gebürstet	72.00



Lärche natur mit Konnektornut



## Schwellen

- sägeroh, grob gekappt; Kiefer von PL, grünlich imprägniert oder Eiche von CH/DE, natur

### Kiefer, grünlich imprägniert, Lieferfrist 1 Woche

Artikelnr.	Masse	Preis/Stk.
7611097930632	15 × 25 × 60cm	33.00
7611097930731	15 × 25 × 100cm	41.00
7611097930847	15 × 25 × 125cm	51.00
7611097930945	15 × 25 × 250cm	99.00

### Eiche, natur, Lieferfrist 2 Wochen

Artikelnr.	Masse	Preis/Stk.
7611097930120	12 × 10 × 100cm	31.75
7611097930526	15 × 25 × 80cm	72.70
7611097930823	15 × 25 × 125cm	107.00
7611097930922	15 × 25 × 250cm	189.00
7611097090046	Aufpreis beidseitiger Winkelschnitt	9.85



Eiche natur mit Winkelschnitt



## Sockelbretter

- Fichte von CH (LSH Lignum-30-0179), braun imprägniert im Vakuum-Druck-Verfahren; z.T. eine Kante nicht vollständig (zum Eingraben)
- **fettgedruckte Artikel ab Lager**, falls nicht Lager Lieferfrist ca. 3 Wochen

Artikelnr.	Masse	Ausführung	Einheit	Preis.
761109738002 <sup>4</sup>	B15×D3×L500 cm	sägeroh	Stk	43.50
761109738010 <sup>9</sup>	B20×D3×L500 cm	sägeroh	Stk	58.50
761109738020 <sup>8</sup>	B25×D3×L500 cm	sägeroh	Stk	73.80
761109738030 <sup>7</sup>	B30×D3×L500 cm	sägeroh	Stk	88.95
761109738004 <sup>8</sup>	B15×D3 cm	sägeroh	Lfm	10.30
761109738014 <sup>7</sup>	B20×D3 cm	sägeroh	Lfm	13.65
761109738024 <sup>6</sup>	B25×D3 cm	sägeroh	Lfm	17.15
761109738034 <sup>5</sup>	B30×D3 cm	sägeroh	Lfm	20.45
761109738000 <sup>0</sup>	B15×D3×L500 cm	gehobelt	Stk	70.95
761109738070 <sup>3</sup>	B15×D3 cm	gehobelt	Lfm	16.80



## Sichtschutzbretter

- Sichthöhe gefälzt und Nut und Kamm 13.5 cm
- wenn Europäisches Lärchen statt Tannenholz: 35% auf Preise
- Fichte von CH (LSH Lignum-30-0179), braun imprägniert im Vakuum-Druck-Verfahren
- **fettgedruckte Artikel ab Lager**, falls nicht Lager Lieferfrist ca. 3 Wochen

Artikelnr.	Masse	Ausführung	Bemerkung	Einheit	Preis
761109735975 <sup>4</sup>	B10×D2×L500 cm	sägeroh	nicht gefälzt	Stk	22.05
761109735995 <sup>2</sup>	B15×D2×L500 cm	sägeroh	nicht gefälzt	Stk	33.05
761109735970 <sup>9</sup>	B10×D2 cm	sägeroh	nicht gefälzt	Lfm	4.90
761109735990 <sup>7</sup>	B15×D2 cm	sägeroh	nicht gefälzt	Lfm	7.20
761109735960 <sup>0</sup>	B10×D2 cm	gehobelt	nicht gefälzt	Lfm	6.75
761109735980 <sup>8</sup>	B15×D2 cm	gehobelt	nicht gefälzt	Lfm	9.95
761109735992 <sup>1</sup>	B15×D2,4 cm	gehobelt	gefälzt	Lfm	12.25
761109735991 <sup>4</sup>	B15×D2,4 cm	sägeroh	gefälzt	Lfm	9.50
761109735954 <sup>9</sup>	B9,0×D2,6 cm	gehobelt	rhombusförmig	Lfm	15.10
761109735920 <sup>4</sup>	B15×D2,4 cm	gehobelt	Nut und Kamm	Lfm	12.65
761109735890 <sup>0</sup>	B15×D2,4 cm	sägeroh	Nut und Kamm	Lfm	9.95



nicht gefälzt



gefälzt



Rhombus



mit Nut und Kamm

## Sichtschutzbretter in Lärche

- andere Abmessung möglich
- Europäische Lärche von CH/DE/IT/AT, natur
- **fettgedruckte Artikel ab Lager**, falls nicht Lager Lieferfrist ca. 3 Wochen

Artikelnr.	Masse	Ausführung	Einheit	Preis
761109793300 <sup>8</sup>	B11,5×D2×L400 cm	gebürstet	Stk	37.50
761109735956 <sup>3</sup>	B15,0×D2,0 cm	sägeroh, bis Länge 195cm	Lfm	10.05
761109735953 <sup>2</sup>	B9,0×D2,6 cm	gehobelt, rhombusförmig	Lfm	18.40



Rhombus/en losange

## Bretter

- geriffelt, gehobelt oder sägeroh, beidseitig gekappt
- Kiefer von PL, grünlich imprägniert oder Fichte von CH (LSH Lignum-30-0179), braun imprägniert
- **Lieferfrist 1 Woche**

### gehobelt, Kiefer, grünlich imprägniert

Artikelnr.	Masse	Preis/Stk.
761109793204 <sup>9</sup>	9,0×2,0×250cm	12.10
761109793213 <sup>1</sup>	13,0×2,0×250cm	16.50
761109793303 <sup>9</sup>	14,0×2,6×250cm	16.50
761109793223 <sup>0</sup>	19,0×2,0×250cm	22.80

### geriffelt, Kiefer, grünlich imprägniert

Artikelnr.	Masse	Preis/Stk.
761109793823 <sup>2</sup>	13,0×2,0×250cm	16.50
761109793350 <sup>3</sup>	12,0×2,8×400cm	24.60
761109793833 <sup>1</sup>	19,0×2,0×250cm	22.60



### sägeroh, Fichte, braun imprägniert

Artikelnr.	Masse	Preis/Stk.
761109700260 <sup>5</sup>	20,0×2,4×250cm	28.00

### 1-seitig geriffelt, 1-seitig glattgehobelt, Kiefer, grünlich imprägniert

Artikelnr.	Masse	Preis/Stk.
761109793340 <sup>4</sup>	14,4×2,7×300cm	20.10

# Bodendielen/Konstruktionshölzer/Bretter

## Konstruktionshölzer

– gehobelt, Längskanten gefast, hochwertige Qualität, Kiefer von IT/AT, grünlich imprägniert im Vakuum-Druck-Verfahren, **Lieferfrist 1 Woche**

Artikelnr.	Masse	Preis/Stk.
8005938419018	4,5 × 9,5 × 420cm	51.00
8005938650473	7,0 × 7,0 × 300cm	43.50
8005938650480	7,0 × 7,0 × 400cm	58.00
8005938650541	9,0 × 9,0 × 300cm	57.00
8005938650558	9,0 × 9,0 × 400cm	76.00



## Konstruktionshölzer

– beidseitig gekappt, sägeroh oder gehobelt, Kiefer von PL, grünlich imprägn. im Vakuum-Druck-Verfahren, **Lieferfrist 1 Woche**

### gehobelt

Artikelnr.	Masse	Preis/Stk.
7611097931035	4,4 × 2,0 × 250cm	3.90
7611097931240	4,5 × 4,5 × 250cm	13.10
7611097935033	7,5 × 5,5 × 250cm	17.00
7611097937730	7,0 × 7,0 × 250cm	23.00
7611097931134	8,0 × 3,0 × 250cm	14.00
7611097937037	11,5 × 7,5 × 250cm	29.00



### sägeroh

Artikelnr.	Masse	Preis/Stk.
7611097930076	4,8 × 2,4 × 250cm	4.20

## Unterkonstruktion Lärche

– gehobelt, Längskanten gefast, Europäische Lärche von CH/DE, braun imprägniert im Vakuum-Druck-Verfahren, **Lieferfrist 1 Woche**

Artikelnr.	Masse	Preis/Stk.
7611097388921	4,0 × 8,0 × 400cm	42.45



## Holzfliesen

– geriffelt-gehobelt, rutschfeste Oberfläche, Fliesen genagelt, **Lieferfrist 1 Woche**

**Kiefer von PL, grünlich imprägniert im Vakuum-Druck-Verfahren**

Artikelnr.	Masse	Preis/Stk.
7611097981306	50 × 50 × 3,2cm	8.20
7611097981207	100 × 100 × 3,8cm	33.50



**Europäische Lärche natur von PL**

Artikelnr.	Masse	Preis/Stk.
7611097983102	50 × 50 × 3,2cm	8.20



von links nach rechts Lärche 50cm, Kiefer 100cm, Kiefer 50cm

## Handlaufbrett

– gehobelt, 2 Längskanten abgerundet, Fichte von CH (LSH Lignum-30-0179), braun imprägniert im Vakuum-Druck-Verfahren, **Lieferfrist ca. 2 Wochen**

Artikelnr.	Masse	Preis/Lfm.
7611097389034	B15 × D3,6 cm	55.95



## Distanzklötzli für Handlaufbrett

– Distanzklötzli für Handlaufbrett auf Holzpfosten, Fichte von CH/DE/EE, braun imprägniert im Vakuum-Druck-Verfahren, **Lieferfrist ca. 2 Wochen**

Artikelnr.	Masse	Preis/Stk.
7611097389010	ø5,5 × H4,4 cm	6.60



## Handlauf Profil F

– gehobelt, profiliert, Esche von CH (LSH Lignum-30-0179), braun imprägniert im Vakuum-Druck-Verfahren, **Lieferfrist ca. 2 Wochen**

Artikelnr.	Masse	Preis/Lfm.
7611097389027	B4,5 × H6,0 cm	69.90



## Handlaufstütze

– Stahl blau verzinkt, Ausladung verstellbar, zum Aufschrauben, **fettgedruckte Artikel ab Lager**, falls nicht Lager Lieferfrist ca. 2 Wochen

Artikelnr.	Preis/Stk.
7611097389041	36.00



## Blumentröge

- aus Vierkanthölzer 6 x 4 oder 7 x 7 cm, vier- oder sechseckig, mit Bretterboden, mit Pflanzfolie ausgekleidet, lange Lebensdauer
- Europäische Lärche von CH/DE, braun imprägniert im Vakuum-Druck-Verfahren oder natur, **Massanfertigung möglich, Lieferfrist 1-2 Wochen**

### natur, Lattenprofil 6 x 4 cm

Artikelnr.	Masse	Preis/Stk.
7611097955024	B50 x H30 x L50cm	323.00



### braun imprägniert, Lattenprofil 6 x 4 cm

Artikelnr.	Masse	Preis/Stk.
7611097955000	B50 x H30 x L50cm	341.00



### natur, Lattenprofil 7 x 7 cm



Artikelnr.	Masse	Preis/Stk.
7611097955123	B50 x H35 x L50cm	347.00
7611097955222	B60 x H35 x L60cm	423.00
7611097955321	B60 x H42 x L60cm	448.00
7611097955420	B60 x H42 x L90cm	512.00
7611097955529	B90 x H42 x L90cm	552.00
7611097955628	B60 x H42 x L120cm	577.00
7611097955727	B120 x H42 x L120cm	684.00
7611097955826	Ø120 x H35cm	574.00
7611097955925	Ø120 x H42cm	626.00
7611097956021	Ø180 x H42cm	729.00

### braun imprägniert, Lattenprofil 7 x 7 cm

Artikelnr.	Masse	Preis/Stk.
7611097955109	B50 x H35 x L50cm	364.00
7611097955208	B60 x H35 x L60cm	440.00
7611097002773	B60 x H42 x L60cm	470.00
7611097002780	B60 x H42 x L90cm	537.00
7611097955505	B90 x H42 x L90cm	577.00
7611097002797	B60 x H42 x L120cm	600.00
7611097955703	B120 x H42 x L120cm	720.00
7611097955802	Ø120 x H35cm	603.00
7611097955901	Ø120 x H42cm	656.00
7611097956007	Ø180 x H42cm	770.00



- aus Vierkanthölzer 5 x 6 cm, mit Bretterboden, mit Pflanzfolie ausgekleidet, Sibirische Lärche von RU, natur, Lieferfrist 1 Woche

Artikelnr.	Masse	Preis/Stk.
7611097956229	B90 x H42cm x L60 x	419.00

## Blumenkasten Calla

- Bretter 2 cm, Rahmenhölzer 4,5 x 4,5 cm, gehobelt, Kanten gefast, fertig montiert mit Stoffeinsatz
- Europäische Lärche von PL, natur, unbehandelt; **Lieferfrist 1 Woche**

Artikelnr.	Masse	Preis/Stk.
7611097950227	B35 x H40 x L35cm	69.00
7611097950234	B45 x H55 x L45cm	102.50
7611097950241	B45 x H70 x L55cm	137.00



## Blumenkasten Sirmione

- gehobelt, Kanten gefast, fertig montiert mit Boden, inkl. schwarzem Kunststoffeinsatz und Untersatz, Kiefer von IT/AT, grünl. druckimp., **Lieferfrist 1 Woche**

Artikelnr.	Masse	Preis/Stk.
800593835910*	B23 x H21 x L46cm	79.00
800593835911*	B23 x H21 x L66cm	97.00
800593835912*	B23 x H21 x L86cm	119.00



## Blumenkasten Dahlia

- aus Kanthölzer 3,5x5,5cm, gehobelt, Kanten gefast, fertig montiert mit Boden, inkl. Stoffeinsatz
- Europ. Lärche von PL, natur, unbehandelt, **Lieferfrist 1 Woche**

Artikelnr.	Masse	Preis/Stk.
7611097950258	B50 x H31 x L 90cm	121.00
7611097950265	B50 x H31 x L120cm	148.00





## Blumenrankkasten

- Bausatz inkl. Rankgitter diagonal, Fichte/Kiefer von PL, grünlich druckimprägniert
- **Lieferfrist 1 Woche**

Artikelnr.	Masse	Preis/Stk.
7611097951842	B40 x H140 x L90cm	98.00



## Multiroller 240

- aus verzinktem Stahlblech 4 mm
- mit 4 Doppel-Gummiräder, 2 Räder mit Stopper
- Tragkraft bis 240 kg, **Lieferfrist 1 Woche**



Artikelnr.	Masse	Preis/Stk.
7611097620014	Ø36cm	145.00

## Multiroller Vario

- aus verzinktem Stahlblech 4 mm
- mit 4 Doppel-Gummiräder, 2 Räder mit Stopper
- Tragkraft bis 240 kg, **Lieferfrist 1 Woche**



Artikelnr.	Masse	Preis/Stk.
7611097620021	Ø36cm	209.00

## Hochbeet

- Bausatz: Bretter 10 x 2,6 cm, Kanthölzer 7 x 7 cm, gehobelt
- Spax rostfrei, inkl. Noppenmatte und Wühlmausgitter
- Europäische Lärche von CH/DE, natur, unbehandelt oder Fichte von CH, braun imprägniert im Vakuum-Druck-Verfahren, lange Lebensdauer, Massanfertigung möglich



### Lärche natur, Lieferfrist 1 Woche

Artikelnr.	Masse	Preis/Stk.
7611097956977	B107 x H60 x L123cm	542.00
7611097956939	B107 x H80 x L123cm	624.00
7611097956984	B125 x H80 x L250cm	889.00

### Fichte braun imprägniert, Lieferfrist 1 Woche

Artikelnr.	Masse	Preis/Stk.
7611097956991	B125 x H80 x L250cm	729.00



## Abdeckrand zu Hochbeet

- Bretter 100/26 mm gehobelt, lange Lebensdauer, andere Abmessungen möglich
- Fichte CH (LSH Lignum-30-0179) , Europäische Lärche CH/DE, **Lieferfrist ca. 2-3 Wochen**



Artikelnr.	Masse	Behandlung	Masse	Preis/Stk.
7611097956960	Fichte	braun imprägniert	L250 x B125 cm	72.25
7611097956946	Lärche	natur	L123 x B107 cm	65.25
7611097956953	Lärche	natur	L250 x B125 cm	91.60

## Hochbeet für Balkone und Terrassen Lärche

- Bausatz: Bretter 12 x 2 cm, Pfosten 7 x 4 cm, für 3 Pflanzbehälter (nicht im Lieferumfang inbegriffen)
- Europäische Lärche von PL, natur, unbehandelt
- **Lieferfrist 1 Woche**

Artikelnr.	Masse	Preis/Stk.
7611097981542	B37 x H80 x L100cm	215.00



### Pflanzbehälter

Artikelnr.	Masse	Preis/Stk.
7611097981528	B32 x H36 x L32cm	12.00

## Hochbeet schmal

- Bausatz: vorgefertigte Wandelemente, mit Abdeckrand
- Europäische Lärche von PL, natur, unbehandelt, **Lieferfrist 1 Woche**

Artikelnr.	Masse	Preis/Stk.
7611097981924	B45 x H80 x L125cm	238.00





## Hochbeet Svenja

- Bausatz mit Folie und Schraubensatz
- Bretter 16x80mm, gehobelt
- Lärche von PL, natur
- **Lieferfrist 1 Woche**



**NEW!**

Artikelnr.	Masse	Preis/Stk.
7611097981931	B45 x H80 x L125cm	169.00



## Hochbeet Sennes

- Bretter unbehandelt inkl. Folie
- Europäische Lärche von IT/AT, natur, unbehandelt
- **Lieferfrist 1 Woche**



Artikelnr.	Masse	Preis/Stk.
8005938178175*	B62 x H82 x L124cm	429.00
8005938178182*	B62 x H82 x L184cm	489.00



## Hochbeet Fanes

- Bretter unbehandelt
- inkl. Folie und verzinktem Netzdraht mit sechseckigen Maschen
- mit Abdeckrand
- Europäische Lärche von IT/AT, natur, unbehandelt
- **Lieferfrist 1 Woche**



Artikelnr.	Masse	Preis/Stk.
8005938178199	B89 x H86,5 x L198cm	815.00



## Pergola aus Kastanienholz

- Knüppelholz (z.T. krumm), geschält, ungespitzt
- 4 Pfosten Ø 18-20cm, 2,5m lang
- 2 Pfetten Ø 16-18cm, 3,0m lang
- 9 Sparren Ø 10-12cm, 3,0m (für 3x3m) bzw. 4,0m (für 3x4m) lang
- Kastanie von FR
- **Lieferfrist 1 Woche (3x4m), 5 Wochen (3x3m)**

Artikelnr.	Masse	Preis/Stk.
7611097959619	B300 x L400cm	1'179.00
7611097959626	B300 x L300cm	998.00



Foto: Pergola mit spezieller Abmessung

## Arkadenpergola mit Bogen

- Bausatz
- 4 Pfosten 7 x 7 x 210 cm
- 2 Leimholzbögen 7 x 4 x 160 cm
- 5 Reiter 7 x 4 x 62 cm
- 2 Rankgitter 40 x 160 cm
- Durchgangsbreite 114 cm
- Kiefer von PL, grünlich druckimprägniert
- **Lieferfrist 1 Woche**

Artikelnr.	Masse	Preis/Stk.
7611097959732	B160 x H220 x T62cm	219.00



## Einzelpergola

- Bausatz, ohne Beschläge und Bodenbefestigung
- 3 Pfosten 9 x 9 x 210 cm
- 2 Sattelbalken 9 x 9 x 225 cm
- 9 Reiter 7 x 9 x 50 cm
- 4 Streben 7 x 9 x 42 cm
- Kiefer von PL, grünlich druckimprägniert
- **Lieferfrist 1 Woche**



Artikelnr.	Masse	Preis/Stk.
7611097959749	B450 x H210 x T50cm	345.00

## Komposter

- aus Streckmetall, 4-teilig
- verzinkt
- **Lieferfrist 1 Woche**



### Durchwurfsieb zu Komposter

Artikelnr.	Masse	Preis/Stk.
4013514915117	B100 x H80 x L100cm	119.00

Artikelnr.	Masse	Preis/Stk.
4013514912703	B60 x H100cm	45.00

## Roll-Komposter

- geschweisstes Gitter
- Maschenweite 50 x 50 mm
- Draht verzinkt
- **Lieferfrist 1 Woche**



Artikelnr.	Masse	Preis/Stk.
4013514925147	Ø80 x H100cm	59.00

## Komposter stabil

- 4 Pfosten 9 x 9 x 100 cm mit Ausfräsung
- 32 Bretter 2 x 10 x 98 cm einzel entfernbar
- 4 Abdeckbretter 3,5 x 10 x 113 cm inkl. 8 rostfreien Schrauben
- 4 Metallbügel inkl. Ringschrauben zur Fixierung unten
- Europäische Lärche von CH/DE, natur, splintfrei oder Fichte von CH (LSH Lignum-30-0179), braun imprägniert im Vakuum-Druck-Verfahren
- Massanfertigung möglich
- **Lieferfrist 2 Woche**



### Lärche natur



Artikelnr.	Masse	Preis/Stk.
7611097980101	B113 x H100 x L113cm	859.00

### Fichte, braun imprägniert

Artikelnr.	Masse	Preis/Stk.
7611097980118	B113 x H100 x L113cm	758.00

## Erweiterung zu Komposter stabil

- 2 Pfosten 9 x 9 x 100 cm mit zweiseitiger Ausfräsung und Nut für Tannenbretter
- 16 Bretter 2 x 10 x 98 cm
- 9 Trennbretter 2 x 10 x 98 cm
- 2 Abdeckbretter 3,5 x 10 cm inkl. 4 rostfreien Schrauben
- 4 Metallbügel inkl. Ringschrauben zur Fixierung
- Europäische Lärche von CH/DE, natur, splintfrei oder Fichte von CH (LSH Lignum-30-0179), braun imprägniert im Vakuum-Druck-Verfahren
- Massanfertigung möglich
- **Lieferfrist 2 Woche**



### Lärche natur



Artikelnr.	Masse	Preis/Stk.
7611097980125	B113 x H100 x L105cm	604.00

### Fichte, braun imprägniert

Artikelnr.	Masse	Preis/Stk.
7611097980132	B113 x H100 x L105cm	526.00

## Komposter

- Bretter sägeroh 16 mm
- einfaches Stecksystem
- Kiefer von PL, grünlich-braun druckimprägniert
- **Lieferfrist 1 Woche**



Artikelnr.	Masse	Preis/Stk.
7611097980019*	B90 x H60 x T90cm	38.00

## Fahnenstange inklusive Zubehör

- Fahnenstange in Holz oder Aluminium
- Fahnenstangenhalter in feuerverzinktem Stahl, für Erdoder Wandmontage
- Masse, Preise, Lieferfrist auf Anfrage



## Sitzbank

- elegante, geschwungene Sitzbank, fertig montiert
- Konstruktion Stahl feuerverzinkt, Holzlatten gehobelt
- andere Holzarten und Abmessungen auf Anfrage
- **Lieferfrist 1 Woche**



Fichte von CH, grünlich druckimprägniert



Europäische Lärche natur von CH/DE/IT/AT

Artikelnr.	Masse	Preis/Stk.
7611097959015	B150cm	799.00
7611097959022	B180cm	829.00

Artikelnr.	Masse	Preis/Stk.
7611097959039	B150cm	896.00
7611097959046	B180cm	945.00



## Hollywoodschaukel

- Bausatz, sehr stabile Konstruktion, Standhölzer 7,0 x 7,0 x 209,5 cm
- Kettenaufhängung mit Karabinerhaken
- Fichte von EE, grünlich druckimprägniert
- **Lieferfrist 1 Woche**

Artikelnr.	Masse	Preis/Stk.
7611097959589	B194 x H198 x T161cm	439.00



## Gartenmöbel aus Halbrundhölzern

- Lehne 18 x 200 cm
- Fichte von CH, grünlich oder braun imprägniert im Vakuum-Druck-Verfahren
- **Lieferfrist 3-4 Wochen**



Holzbank ohne Lehne, grünlich imprägniert

Artikelnr.	Masse	Preis/Stk.
7611097959206	B35 x H42 x L200cm	647.00

Holzbank ohne Lehne, braun imprägniert

Artikelnr.	Masse	Preis/Stk.
7611097959008	B35 x H42 x L200cm	647.00



Holzbank mit Lehne, grünlich imprägniert

Artikelnr.	Masse	Preis/Stk.
7611097959107	B35 x H85 x L200cm	846.00

Holzbank mit Lehne, braun imprägniert

Artikelnr.	Masse	Preis/Stk.
7611097959602	B35 x H85 x L200cm	846.00



Tisch, grünlich imprägniert

Artikelnr.	Masse	Preis/Stk.
7611097959411	B75 x H75 x L200cm	1'133.00

Tisch, braun imprägniert

Artikelnr.	Masse	Preis/Stk.
7611097959404	B75 x H75 x L200cm	1'133.00

## Sitzgarnitur

- formschöne, massive Holzgarnitur, mit Edelstahlschrauben verschraubt
- zerlegt geliefert, Sitzfläche zweiteilig, Tischplatte 4,5 cm stark
- Kiefer von PL, grünlich imprägniert
- robuste Ausführung
- **Lieferfrist 1 Woche**

**Tisch**

Artikelnr.	Masse	Preis/Stk.
7611097959329	B140 x H80 x T78cm	289.00

**Stuhl**

Artikelnr.	Masse	Preis/Stk.
7611097959114	B55 x H88 x T40cm	139.00

**Bank**

Artikelnr.	Masse	Preis/Stk.
7611097959220	B170 x H88 x T40cm	249.00





## Sitzbank Floral

- Bretter 3,3/14,5 cm; Untergestell feuerverzinkt
- Europäische Lärche von IT/AT, natur, unbehandelt



### Bank, Lärche natur, Lieferfrist 1 Woche

Artikelnr.	Masse	Preis/Stk.
8005938179035	B42 × H80 × L194cm	549.00

## Sitzgarnitur Sirmione

- formschöne, massive Holzgarnitur
- Tischplatte und Sitzbretter 3,5 cm stark
- zerlegt geliefert
- Europäische Lärche von IT/AT, natur
- hochwertige und edle Ausführung



Sitzkissen beige



### Tisch, Lieferfrist 1 Woche

Artikelnr.	Masse	Preis/Stk.
8005938178106	B178 × H75 × T78cm	679.00

### Bank mit Lehne, Lieferfrist 1 Woche

Artikelnr.	Masse	Preis/Stk.
8005938178120	B178 × H82 × T54cm	559.00

### Stuhl, Lieferfrist ca. 4 Wochen

Artikelnr.	Masse	Preis/Stk.
8005938178137	B48 × H82 × T52cm	429.00

### Bank ohne Lehne, Lieferfrist ca. 4 Wochen

Artikelnr.	Masse	Preis/Stk.
8005938178113	B178 × H44 × T47cm	439.00

### Sitzkissen beige, Lieferfrist 1 Woche

Artikelnr.	Masse	Preis/Stk.
8005938617094	B178 × H5 × T42cm	135.00

## Picknicktisch

- Bausatz, massive Ausführung; Tisch und Sitzfläche 3,5 cm stark
- Kiefer von PL, grünlich druckimprägniert
- Lieferfrist 1 Woche

Artikelnr.	Masse	Preis/Stk.
7611097959534	B180 × H70 × T160cm	279.00



## Picknicktisch Lärche

- massive Ausführung, zerlegt geliefert
- Bretter 38mm
- Lärche von PL, natur
- Lieferfrist 1 Woche



Artikelnr.	Masse	Preis/Stk.
7611097959541	B178 × H70cm × T150	339.00



## Picknicktisch massiv Lärche

- Tischplatte und Sitzbretter 3,5 cm stark
- zerlegt geliefert
- Europäische Lärche von IT/AT, natur
- hochwertige und edle Ausführung



### Lieferfrist 1 Woche

Artikelnr.	Masse	Preis/Stk.
8005938709935	B178 × H44/74 × T153cm	959.00

### für Personen mit Beeinträchtigung, Lieferfrist ca. 4 Wochen

Artikelnr.	Masse	Preis/Stk.
8005938178144	B210 × H44/74 × T153cm	1'043.00





# Spielgeräte und Zubehör

## Sandkasten Felix

- geliefert als Bund zur Selbstmontage; mit umlaufender Sitzfläche, gehobelt
- ohne Bodenbretter, ohne Deckel
- Kiefer von PL, grünlich druckimprägniert, **Lieferfrist 1 Woche**

Artikelnr.	Masse	Preis/Stk.
7611097940297	B120 × H25 × L120cm	65.00
7611097940310	B150 × H25 × L150cm	79.00
7611097942208	B160 × H32 × L160cm	129.00
7611097940327	B180 × H30 × L180cm	195.00



## Sandkasten Lana

- Bausatz mit 2 Sitzbrettern, Kanthölzer 70 x 70 mm, gehobelt, Bretter 26 mm, gehobelt
- Europäische Lärche von CH/DE, natur, unbehandelt
- Massanfertigung möglich; **Lieferfrist 1 Woche**

Artikelnr.	Masse	Preis/Stk.
7611097940723	B150 × H32 × L150cm	360.00
7611097940709	B150 × H32 × L200cm	391.00
7611097940716	B200 × H32 × L200cm	423.00



## Sandkasten 6-eckig

- Bausatz
- Europ. Lärche von PL, natur
- **Lieferfrist 1 Woche**



Artikelnr.	Masse	Preis/Stk.
7611097940754	Ø155/174 × H30cm	149.00

## Sandkasten Selma

- Bausatz
- mit 6 Sitzbrettern
- Bretter 30 mm stark, geriffelt und gefast
- Europäische Lärche von PL, natur, unbehandelt
- **Lieferfrist 1 Woche**



Artikelnr.	Masse	Preis/Stk.
7611097940693	Ø230 × H30cm	219.00

## Sandkasten Emilia

- Fichte von EE, grünlich imprägniert
- Durchmesser Rundhölzer 7,0 cm
- **Lieferfrist 1 Woche**



Artikelnr.	Masse	Preis/Stk.
7611097940235*	B180 × L180 × H27cm	198.00

## Abdeckplane sechseckig

- aus PE-Gewebefolie, Farbe blau
- mit elastischer Kordel
- **Lieferfrist 1 Woche**



Artikelnr.	Masse	Preis/Stk.
7611097940730	Ø230cm	59.00

## Sandkastenabdeckung

- aus grünem Polyäthylen
- an zwei Enden ein Rundholz Ø 4.5 cm aus Fichte von CH
- **Lieferfrist 1 Woche**



Artikelnr.	Masse	Preis/Stk.
7611097940082	B150 × L175cm	98.00
7611097940068	B150 × L225cm	125.00
7611097940099	B200 × L225cm	142.00
7611097940075	Sondermass	55.00

- **Netz ohne Rundholz, Lieferfrist 1 Woche**

Artikelnr.	Masse	Preis/Stk.
7611097939901	B150 × L175cm	78.00
7611097939918	B150 × L225cm	105.00
7611097939925	B200 × L225cm	120.00



## Abdeckplane

- aus PE-Gewebefolie, mit Ösen zur Befestigung
- Farbe blau-weiss; in der mitte mit einem Loch
- **Lieferfrist 1 Woche**

Artikelnr.	Masse	Preis/Stk.
7611097940013*	B120 × L120cm	29.00
7611097940020*	B150 × L150cm	43.00



## Schaukelgestelle

- Tannenrundhölzer ø 12 cm zylindrisch gefräst
- fertig bearbeitet für bauseitige Montage, inkl. 4 Schlüsselschrauben 12 x 180 mm, 2 Schlossschrauben 16 x 260 mm verzinkt und Unterlagsscheiben
- ohne Sitzli, ohne Schaukelabhängungen
- grünlich imprägniert möglich, privater und öffentlicher Bereich
- Rundhölzer können Trockenrisse aufweisen
- Fichte von CH/DE/EE, braun imprägniert im Vakuum-Druck-Verfahren
- **Lieferfrist ca. 3 Wochen**



Artikelnr.	Masse	Bemerkung	Preis/Stk.
7611097800041	B230 x L250 x H250 cm	Schaukelgestell 1-sitzig	566.00
7611097800058	B230 x L350 x H250 cm	Schaukelgestell 2-sitzig	623.00

## Schaukelgestelle massiv privat

- Tannenrundhölzer ø 12 cm, zylindrisch gefräst
- 1 Jochbalken und 4 Pfosten L350cm (L290cm bei Verwendung von Pfostenfuss)
- fertig bearbeitet für bauseitige Montage, ohne Bodenverankerung
- zwei Gummisitzli, 4 Schaukelschellen mit Schrauben
- grünlich imprägniert möglich, privater Bereich
- Rundhölzer können Trockenrisse aufweisen
- Fichte von CH/DE/EE, braun imprägniert im Vakuum-Druck-Verfahren
- **Lieferfrist ca. 3 Wochen**



Artikelnr.	Masse	Ausführung	Preis/Stk.
7611097800102	B230 x L350 x H250 cm	zweisitzig	792.00
7611097800119	B230 x L450 x H250 cm	zweisitzig mit seitl. Klettertau, 5 Schaukelschellen mit Schrauben	954.00
7611097800126	B230 x L434 x H250 cm	zweisitzig mit seitl. Podest H150cm für Rutschbahn, inkl. Rutschbahn, 6 Pfosten	1'812.00

## Schaukelgestelle massiv öffentlich

- Tannenrundhölzer ø 12 cm, zylindrisch gefräst
- fertig bearbeitet für bauseitige Montage
- 1 Jochbalken und 4 Pfosten L350cm (L290cm bei Verwendung von Pfostenfuss)
- Gummischaukelsitze mit Kettenaufhängung, 4 Schaukelschellen mit Schrauben
- sehr robuste Schaukelabhängung verzinkt, öffentlicher Bereich
- Rundhölzer können Trockenrisse aufweisen
- grünlich imprägniert möglich, Fichte von CH/DE/EE, braun imprägniert im Vakuum-Druck-Verfahren
- **Lieferfrist ca. 3 Wochen**



Artikelnr.	Masse	Ausführung	Preis/Stk.
7611097800133	B230 x L350 x H250 cm	zweisitzig	926.00
7611097800140	B230 x L450 x H250 cm	zweisitzig mit seitl. Klettertau, 5 Schaukelschellen mit Schrauben	1'124.00
7611097800157	B230 x L534 x H250 cm	zweisitzig mit seitl. Podest H150cm für Rutschbahn, ohne Rutschbahn, 6 Pfosten	1'675.00

## Schaukelgestell mit Nestschaukel

- Tannenrundhölzer ø 14 cm, zylindrisch gefräst, Schaukelbalken ø 16 cm
- Nestschaukel ø 120 cm, robuste Ausführung
- fertig bearbeitet für bauseitige Montage
- Kardangelenke aus Edelstahl, inkl. Bodenanker zum Einbetonieren
- privater und öffentlicher Bereich
- Rundhölzer können Trockenrisse aufweisen
- grünlich imprägniert möglich, Fichte von CH/DE/EE, braun imprägniert im Vakuum-Druck-Verfahren
- **Lieferfrist ca. 3 Wochen**



Artikelnr.	Masse	Preis/Stk.
7611097800164	B205 x L400 x H230 cm	2'833.00



# Spielgeräte und Zubehör

## Spielsystem Mats

- Grundbausatz: Bausatz inkl. Schrauben
- Anbauschaukel: Bausatz inkl. Schrauben und 2 Schaukelsitzen
- Kletterwand: Bausatz inkl. Schrauben und Klettersteinen
- Brücke: Bausatz inkl. Schrauben
- Podesthöhe 120 cm
- ohne Rutschbahn
- Fichte von EE, braun imprägniert
- **Lieferfrist 1 Woche**

NEW!

Artikelnr.	Masse		Preis/Stk.
7611097941591	B120 × H314 × T120cm	Grundbausatz	719.00
7611097941607	B241 × H215 × T208cm	Anbauschaukel	229.00
7611097941614	B102 × H138 × T 11cm	Kletterwand	169.00
7611097941638	B235 × H 89 × T116cm	Brücke	279.00
7611097949016	B 45 × H255cm	Rutschbahn blau	145.00



Brücke zur Verbindung zweier Spieltürme

## Spielanlage Jan

- Montageset; sehr stabile Konstruktion
- Rutschpodest und Leiter Höhe 150 cm
- inkl. 2 Kunststoffschaukelbretter und 1 Strickleiter, ohne Rutschbahn
- Schaukelbalken Ø 10 cm, Pfosten Ø 10,0 cm (Seiten abgesägt)
- CE-geprüft, geeignet für den privat-häuslichen Bereich
- Rundhölzer können Trockenrisse aufweisen
- Kiefer von PL, grünlich imprägniert
- **Lieferfrist 1 Woche**

Artikelnr.	Masse	Preis/Stk.
7611097941270	B450 × H200 × T225cm	469.00
7611097949009	B 45 × H290cm	169.00



## Schaukel Mathias

- kompletter Bausatz
- inkl. Kunststoffschaukelbretter und Schaukelschellen
- Schaukelbalken Ø 10 cm, Pfosten Ø 8 cm
- geeignet für den privat-häuslichen Bereich
- Rundhölzer können Trockenrisse aufweisen
- Kiefer von PL, grünlich imprägniert
- **Lieferfrist 1 Woche**

### Einzelschaukel, TÜV-geprüft

Artikelnr.	Masse	Preis/Stk.
7611097941072	B400 × H230 × T205cm	219.00

### Doppelschaukel, CE-geprüft

Artikelnr.	Masse	Preis/Stk.
7611097941300	B320 × H196 × T230cm	239.00



## Doppelschaukel Ben

- Komplettbausatz inkl. Beschlägen, Schrauben und 2 Schaukelsitzen
- aus Vierkantpfosten 9x9cm
- Lärche von PL, natur
- **Lieferfrist 1 Woche**



Artikelnr.	Masse		Preis/Stk.
7611097941317	B300 × H220 × T190cm		439.00

**NEW!**



## Schaukel Felix 2

- Bausatz
- Vierkantpfosten 9x9 cm, Schaukelbalken 9x9 cm
- seitliche Leiter mit Podest H 149 cm, 5 Schaukelhaken, 2 Kunststoffschaukelbretter, 1 Strickleiter, ohne Bodenverankerung
- ohne Rutschbahn
- Kiefer von EE, grünlich imprägniert
- **Lieferfrist 1 Woche**

Artikelnr.	Masse		Preis/Stk.
7611097941676*	B364 × H230 × T200cm		589.00
7611097949009	B 45 × H290cm blau		169.00



## Wippe mit Rundholzbalken massiv

- fertig bearbeitet für bauseitige Montage
- Rundholz Ø 18 cm, zylindrisch gefräst
- 2 Griffe CNS, Stahlstütze verzinkt mit Drehgelenk, 2 Stossdämpfer und Schrauben
- geeignet für den privaten und öffentlichen Bereich
- Fichte von CH/DE/EE, braun imprägniert im Vakuum-Druck-Verfahren
- **Lieferfrist 2 Wochen**



Artikelnr.	Masse	Preis/Stk.
7611097800096	B20 × H100 × L400cm	986.00

## Zubehör für Wippe



### Metall-Handgriff aus rostfreiem Stahlrohr

Artikelnr.	Masse	Preis/Stk.
7611097940051	B19 × L10 × H18cm	54.00



### Stossdämpfer aus Gummi

Artikelnr.	Masse	Preis/Stk.
7611097940150	B15 × L8 × H15cm	89.00



### Scharnier mit Standfuss

Artikelnr.	Masse	Preis/Stk.
7611097940259	B43 × L108 × H17cm	469.00



# Spielgeräte und Zubehör

## Wellenrutsche

- Kunststoff blau
- TÜV-geprüft
- geeignet für den privat-häuslichen Bereich
- **Lieferfrist 1 Woche**



Artikelnr.	Masse	Preis/Stk.
761109794900 <sup>9</sup>	B45 x L290cm für Podest H150cm	169.00
761109794901 <sup>6</sup>	B45 x L255cm für Podest H120cm	145.00

## Leiter zu Wellenrutsche

- Metallgestell
- pulverbeschichtet blau-grün
- **Lieferfrist 1 Woche**



Artikelnr.	Masse	Preis/Stk.
761109794942 <sup>5</sup>	L306xB150xH196cm	229.00
761109794941 <sup>5*</sup>	L240xB120xH164cm	197.00

## Rutschbahnen

- hochwertiger Polyester, glasfaserversärkt, schlagfest
- mit hohem Einstieg
- geeignet für den privaten und öffentlichen Bereich
- **Lieferfrist 2 Wochen**



Artikelnr.	Masse	Preis/Stk.
761109794902 <sup>3</sup>	B48 x L460cm für Podest H200cm	2'199.00
761109794903 <sup>0</sup>	B48 x L380cm für Podest H160cm	1'829.00
761109794904 <sup>7</sup>	B48 x L480cm für Podest H220cm	2'299.00

## Schaukelschelle mit Erdnagel

- gelb-/blauverzinkt
- zur Verankerung der Spielgeräte im Boden
- Erdnagel 40 cm lang
- **Lieferfrist 1 Woche**



Artikelnr.	Masse	Preis/Stk.
761109794913 <sup>9</sup>	Ø 8,0cm	27.00
761109794914 <sup>6</sup>	Ø 10,0cm	29.50

## Pfostenfuss

- 1 Paar wie abgebildet (2 Halbschalen für 1 Pfosten)
- für Rundhölzer Ø 12 und 14 cm
- Materialstärke 6 mm; verzinkt
- **Lieferfrist 1 Woche**



Artikelnr.	Masse	Preis/Stk.
761109716005 <sup>3</sup>	L96cm	110.00

## Spezialanker L-Form

- zum Einschlagen oder Einbetonieren der Spielgeräte
- Materialstärke 4 mm
- verzinkt
- **Lieferfrist 1 Woche**



Artikelnr.	Masse	Preis/Stk.
761109798715 <sup>5</sup>	B9,0 x L75 x T5,0cm	42.00

## Schaukelhaken Premium

- Nylon
- Gewindestange M12x160 mm
- feuerverzinkt
- geeignet für den privaten und öffentlichen Bereich
- **Lieferfrist 1 Woche**



Artikelnr.	Preis/Stk.
761109780909 <sup>9</sup>	28.50

## Schaukelgelenk Duo

- Stahl verzinkt mit Nylonlager
- geeignet für Rundholz Ø 9-12 cm oder Kantholz 9x9 cm
- geeignet für den privaten Bereich
- **Lieferfrist 1 Woche**



Artikelnr.	Preis/Stk.
761109794945 <sup>0</sup>	39.00

## Kardangelenk

- Edelstahl mit Nylonlager
- geeignet für Rundholz oder Kantholz
- Gewindestange M16x220 mm
- inkl. Sicherungskette und Schraube M12
- geeignet für den privaten und öffentlichen Bereich
- **Lieferfrist 1 Woche**



Artikelnr.	Preis/Stk.
761109780910 <sup>5</sup>	189.00

## Schaukelaufhängung

- inkl. Karabinerhaken
- geeignet für diverse Spielgeräte
- geeignet für den privaten Bereich
- **Lieferfrist 1 Woche**



Artikelnr.	Masse	Preis/Stk.
761109794910 <sup>8</sup>	Ø10cm	12.50
761109794920 <sup>7</sup>	Ø12cm	17.50

# Spielgeräte und Zubehör

## Schaukelbalken Metall

- geeignet für Kantholz 9,0-12,5 cm
- für zwei Schaukelsitze, inkl. montierten Schaukelhaken
- TÜV-geprüft
- geeignet für den privaten und öffentlichen Bereich
- **Lieferfrist 1 Woche**



Artikelnr.	Masse	Preis/Stk.
7611097940990	B300 × H37 × T45cm	1'259.00

## Bodenanker

- feuerverzinkt
- zum Einbetonieren
- Löcher Ø 14 mm
- **Lieferfrist 1 Woche**



Artikelnr.	Masse	Preis/Stk.
7611097941997	B8,0 × H78 × T8,0cm	59.00

## Fallschutzplatten

- mit Drainageverbindung; Gummi eingefärbt, Farbe rotbraun
- **Lieferfrist 1 Woche**



Artikelnr.	Masse	Fallhöhe	Preis/Stk.
7611097949511	B50 × L50 × H2,5cm	100cm	29.50
7611097949504	B50 × L50 × H4,5cm	130cm	48.50

## Schaukelseil-Verlängerung

- Verlängerung 60-95 cm, 1 Seil
- **Lieferfrist 1 Woche**



Artikelnr.	Masse	Preis/Stk.
7611097949467		11.50

## Kunststoff-Schaukelbrett

- aus geblasenem Kunststoff
- Kunststoffseile Ø 10 mm, verstellbar
- TÜV-geprüft
- geeignet für den privat-häuslichen Bereich
- **Lieferfrist 1 Woche**



Artikelnr.	Preis/Stk.
7611097949153	22.00



## Holz-Schaukelsitz

- Kunststoffseile Ø 10 mm, verstellbar
- TÜV-geprüft
- geeignet für den privat-häuslichen Bereich
- Kiefer von CN, grünlich imprägniert
- **Lieferfrist 1 Woche**



Artikelnr.	Preis/Stk.
7611097949160	25.00



## Gummi-Schaukelsitz

- PP-Seile Ø 10 mm, verstellbar
- EPDM mit Metallplatte verstärkt
- geeignet für den privat-häuslichen Bereich
- **Lieferfrist 1 Woche**



Artikelnr.	Preis/Stk.
7611097949054	59.00

## Gummi-Schaukelsitz

- schwarz
- mit verzinkter Kettenaufhängung
- geeignet für den privaten und öffentlichen Bereich
- **Lieferfrist 1 Woche**



Artikelnr.	Preis/Stk.
7611097809082	97.00

## Kleinkinder-Sicherheits-Schaukelsitz

- aus Kunststoff
- Kunststoffseile Ø 10 mm, verstellbar
- zweiteiliger Sicherheitsbügel und Sicherheitsgürtel
- geeignet für den privat-häuslichen Bereich
- **Lieferfrist 1 Woche**



Artikelnr.	Preis/Stk.
7611097949351	49.00



## Baby-Schaukelsitz Jan

- aus Kunststoff
- Kunststoffseile Ø 10 mm, verstellbar
- geeignet für den privat-häuslichen Bereich
- **Lieferfrist 1 Woche**



Artikelnr.	Preis/Stk.
7611097949269	35.00



## Ankerschaukel

- Kunststoffanker rot
- Kunststoffseil Ø 12 mm, verstellbar
- geeignet für den privat-häuslichen Bereich
- **Lieferfrist 1 Woche**



Artikelnr.	Preis/Stk.
7611097949962	49.00

## Schaukel-Boje

- Farbe gelb
- Kunststoffseil Ø 12 mm, Balkenhöhe 215-250 cm
- nicht aufgeblasen geliefert, Lieferung mit Aufblasventil
- geeignet für den privat-häuslichen Bereich
- **Lieferfrist 1 Woche**



Artikelnr.	Preis/Stk.
7611097949368	119.00

# Spielgeräte und Zubehör

## Trapez

- Rundholz Ø 35 mm, 580 mm lang
- Kunststoffseil Ø 10 mm, verstellbar
- geeignet für den privat-häuslichen Bereich
- **Lieferfrist 1 Woche**

Artikelnr.	Preis/Stk.
7611097949979	21.00



## Reckstange

- 90 cm lang
- rot farbbeschichtet
- **Lieferfrist 1 Woche**

Artikelnr.	Preis/Stk.
7611097949238	32.00



## Reifenschaukel

- gebrauchter Reifen Ø ca. 55 cm
- Kunststoffseile Ø 12 mm, verstellbar
- geeignet für den privat-häuslichen Bereich
- **Lieferfrist 1 Woche**

Artikelnr.	Preis/Stk.
7611097949221	129.00



## Strickleiter

- 5 Holzsprossen Ø 22 mm, 300 mm lang
- Kunststoffseile Ø 10 mm
- ca. 175 cm lang
- geeignet für den privat-häuslichen Bereich
- **Lieferfrist 1 Woche**

Artikelnr.	Preis/Stk.
7611097949214	26.00



## Kletterseil

- Kunststoffseil 25 mm
- ca. 200 cm lang
- 3 Knoten
- geeignet für den privat-häuslichen Bereich
- **Lieferfrist 1 Woche**

Artikelnr.	Preis/Stk.
7611097949955	33.00



## Kletterseil

- Kunststoffseil 28 mm
- ca. 200 cm lang
- 3 Knoten, grün
- geeignet für den privaten und öffentlichen Bereich
- **Lieferfrist 1 Woche**

Artikelnr.	Preis/Stk.
7611097809044	89.00



## Tellerschaukel

- Farbe grün, Ø 28 cm
- Kunststoffseil Ø 12 mm, Balkenhöhe 185-250 cm
- aus geblasenem Kunststoff
- geeignet für den privat-häuslichen Bereich
- **Lieferfrist 1 Woche**

Artikelnr.	Preis/Stk.
7611097949375	33.00



## Nestschaukel Birdy 1

- Ø 98 cm, PE-Gewebe (Blache)
- wasserabweisend, faltbar, Randeinfassung 60 mm
- Schaukelbalkenhöhe 190-270 cm
- Seillänge stufenlos verstellbar
- ohne Schaukelhaken Premium
- geeignet für den privat-häuslichen Bereich
- **Lieferfrist 1 Woche**

Artikelnr.	Preis/Stk.
7611097949436	119.00



## Nestschaukel Birdy 2

- Ø 110 cm, PE-Gewebe
- Seilverbindungen PP 10 mm, Randeinfassung soft 75 mm
- Schaukelbalkenhöhe 190-270 cm
- Seillänge stufenlos verstellbar
- ohne Schaukelgelenk Duo
- geeignet für den privat-häuslichen Bereich
- **Lieferfrist 1 Woche**

Artikelnr.	Preis/Stk.
7611097949443	198.00



## Nestschaukel Birdy 3

- Ø 120 cm, Netz und Aufhängung mit verstärkten Seilen Ø 16 mm
- max. Balkenhöhe 250 cm
- Aufhängung mit verstellbarer Kette Ø 7 mm x L 50 cm
- ohne Kardangelen
- geeignet für den privaten und öffentl. Bereich
- **Lieferfrist 1 Woche**

Artikelnr.	Preis/Stk.
7611097809112	1'395.00





# Spielgeräte und Zubehör

## Piratenflagge

- Set bestehend aus:
- 1 Seil, 2 Befestigungen
- 1 Fahne 55 x 45 cm, 4 Holzschrauben
- **Lieferfrist 1 Woche**



Artikelnr.	Preis/Stk.
7611097949405	29.00

## Klettersteine

- 5 Steine in verschiedener Form, Farbe gemischt
- Grösse Ø 10-12 cm
- Kunststoff verstärkt mit Metallring
- inkl. Schrauben für 2-fache Verschraubung für Bretter 20 mm
- geeignet für den privat-häuslichen Bereich
- **Lieferfrist 1 Woche**



Artikelnr.	Preis/Stk.
7611097949399	42.00

## Kinder-Picknicktisch Emma

- stabile Kindersitzgruppe als Bausatz bestehend aus einer stabilen Rahmenkonstruktion, 2 Sitzbretter, Tischplatte B100 x T45 cm, Sitzhöhe 27 cm, Brettstärke 25mm, naturbelassen ohne Imprägnierung
- Fichte von PL
- **Lieferfrist 1 Woche**



Artikelnr.	Masse	Preis/Stk.
7611097959473*	B100 x H050 x T100cm	110.00

## Kinderspielhaus Juna

- Komplettbausatz
- stabile Ausführung
- naturbelassene Nut- und Federholzbretter
- inkl. Tafel mit Wanduhr und Montagematerial
- rote Rahmenhölzer und Dachgiebel
- Dachplane aus textilem Polyestergewebe (PES), Oeko-TEX zertifiziert
- Fichte von PL, natur
- **Lieferfrist 1 Woche**



Artikelnr.	Masse	Preis/Stk.
7611097940457*	B135 x H150 x T123cm	310.00

## Kinderspielhaus Paul

- Wand- und Dachelemente aus Nut- und Federbretter 10 mm
- geeignet für den privat-häuslichen Bereich
- Kiefer von PL, grünlich druckimprägniert
- **Lieferfrist 1 Woche**



Artikelnr.	Masse	Preis/Stk.
7611097940464*	B135 x H150 x T123cm	358.00

## Spielturm Funny

- mit Spielhöhle und Leiteraustieg
- Wandelemente rot
- inkl. Rutschbahn rot für Podesthöhe 90 cm
- für Innen- und Aussenbereich; geeignet für den privat-häuslichen Bereich
- Kiefer/Fichte von PL, natur, unbehandelt
- **Lieferfrist 1 Woche**



Artikelnr.	Masse	Preis/Stk.
7611097940129*	B100 x H160 x T285cm	469.00

## Kinderspielhaus Willi

- vorgefertigte Wandelemente
- Türe 51 x 115 cm, Fenster 38 x 44 cm, Vorbau 70 cm
- Bohlen 16 mm
- ohne Dachpappe (1 Rolle)
- geeignet für den privat-häuslichen Bereich
- Fichte von EE, natur, unbehandelt
- **Lieferfrist 1 Woche**

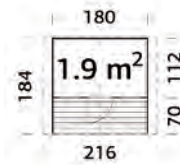

Artikelnr.	Masse	Preis/Stk.
7611097940433	B184 x H169 x L216cm	899.00

## Kinderspielhaus Miriam

- zweistöckig, vorgefertigte Elemente
- Türe 51 x 115 cm, Fenster 35 x 35 cm
- Bohlen 16 mm
- ohne Dachpappe (1 Rolle)
- geeignet für den privat-häuslichen Bereich
- Fichte von EE, natur, unbehandelt
- **Lieferfrist ca. 5 Wochen**

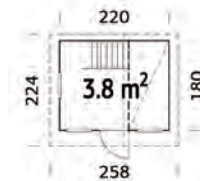

Artikelnr.	Masse	Preis/Stk.
7611097940440	B258 x H2280 x T224cm	1'520.00

## Stelzenhaus Kevin

- vorgefertigte Wandelemente
- Podesthöhe 70 cm
- Bohlen 16 mm
- ohne Dachpappe (1 Rolle)
- geeignet für den privat-häuslichen Bereich
- Fichte von EE, natur, unbehandelt
- **Lieferfrist 1 Woche**

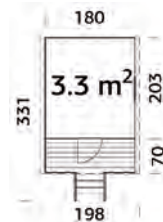

Artikelnr.	Masse	Preis/Stk.
7611097940532	B331 x H225 x L198cm	1'490.00

## Stelzenhaus Nadine

- vorgefertigte Wandelemente
- Türe 51 x 115 cm, Fenster 38 x 44 cm, Vorbau 70 cm
- Bohlen 16 mm
- ohne Dachpappe (1 Rolle)
- geeignet für den privat-häuslichen Bereich
- Fichte von EE, natur, unbehandelt
- **Lieferfrist 1 Woche**

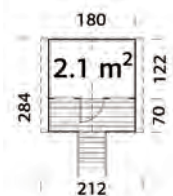

Artikelnr.	Masse	Preis/Stk.
7611097940525	B284 x H287 x L212cm	1'175.00

## Schaukel zum Anbauen zu Stelzenhaus Nadine

- Schaukelbalken 9x9cm Leimholz
- Eckpfosten 7x7cm
- Sicherheitsbereich 445x700cm
- Fichte von EE, natur, unbehandelt
- **Lieferfrist 1 Woche**

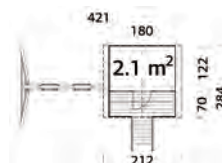

Artikelnr.	Masse	Preis/Stk.
7611097940624	B208 x H215 x L241cm	285.00



## Pavillon Linda

- Pfosten 12 x 12 cm aus Leimholz, Rahmenstärke 4,5 x 7,0 cm
- Dachbretter 19 mm
- Dachneigung 1,3°, Dachfläche 15,1 m<sup>2</sup>, ohne Dachpappe (3 Rollen)
- Holz-/Glas-Wand: Echtglas 4 mm
- Glas-Wand: gehärtetes Glas 6 mm
- inkl. Zwischenpfosten
- Nordische Fichte von EE
- Heimlieferung CHF 140.00
- **Lieferfrist ca. 5 Wochen**



Artikelnr.	Masse	Farbe	Preis/Stk.
7611097965801	B389 x H254 x L389cm	unbehandelt	1'749.00
7611097965818	B389 x H254 x L389cm	hellbraun tauchimprägniert	2'089.00
7611097965825	B389 x H254 x L389cm	grau tauchimprägniert	2'089.00
7611097965870	B389 x H254 x L389cm	transparent tauchimprägn.	2'089.00
7611097965887	B389 x H254 x L389cm	weiss grundiert	2'249.00

### Zusätzliche Wand inkl. Zwischenpfosten

Artikelnr.	Masse	Preis/Stk.
7611097965894	B103 x H230 Holz/Glas	349.00
7611097965900	B103 x H230 Glas	369.00



Zusätzliche Wand Holz/Glas bzw. Glas



## Gartenhaus Anna

- Bausatz
- Vorgefertigte Wandelemente inkl. Windsperre
- Wandbretter sägeroh
- Fenster 57 x 165 cm aus Doppelglas 3-9-3 mm
- Schiebetür-Elemente: gehärtetes Glas 5mm, Durchgangsmass 96 x 196 cm
- Bohlen 18 mm
- Dach- & Bodenbretter 19 mm, Dachneigung 9°, Dachfläche 20 m<sup>2</sup>
- ohne Dachpappe (3 Rollen)
- Fichte von EE
- Heimlieferung CHF 140.00
- **Lieferfrist ca. 5 Wochen**



Artikelnr.	Masse	Preis/Stk.
7611097966044	B390xH294xL502cm mit Schiebetüren	6'575.00
7611097966051	B390xH294xL502cm Frontseite offen	5'289.00





## Blockbohlenhaus Jana

- Fichte von EE
- Bohlen 28mm
- Dachbretter 16mm
- inkl. abschliessbarer Schiebetüre
- massive, nordische Fichte, unbehandelt
- ohne Boden
- ohne Dachpappe (3 Rollen)
- Heimlieferung CHF 140.00
- **Lieferfrist ca. 5 Wochen**



**NEW!**



Artikelnr.	Masse	Preis/Stk.
7611097965191	B429xH237xL351cm	3'796.00

## Gewächshaus Lisa

- Fichte von EE
- Gewächshaus: bei Starkregen nicht zu 100% dicht, trocknet von innen heraus
- Pfosten 44 x 95 mm
- gehärtetes Glas 4 mm, Fenster mit automatischem Fensteröffner (5,4 m<sup>2</sup> inkl. 1 Fenster, 8,2 m<sup>2</sup> inkl. 2 Fenster)
- Dachneigung 45°, Dachfläche 8,2 m<sup>2</sup> bzw. 12,5 m<sup>2</sup>
- grau kesseldruckimprägniert
- Heimlieferung CHF 140.00
- **Lieferfrist ca. 5 Wochen**



Bild 8,2m<sup>2</sup>

Artikelnr.	Masse	Preis/Stk.
7611097966075	B244 x H283 x L240cm	3'025.00
7611097966082	B363 x H283 x L240cm	3'970.00

## Hühnerstall Charly

- Fichte von EE
- Wanddicke 16 mm
- inkl. Metalldach, Dachfläche 10 m<sup>2</sup>
- Durchgangsmass Türe 95 x 187 cm
- Fenster Acrylglas, Öffnung 96 x 59 cm
- Heimlieferung CHF 140.00
- **Lieferfrist ca. 5 Wochen**

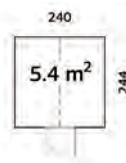
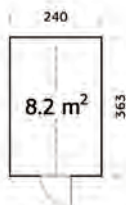
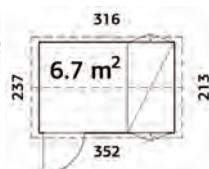

Artikelnr.	Masse	Preis/Stk.
7611097966068	B237 x H283 x L316cm	2'129.00

## Blockbohlenhaus Lia

- Fichte von EE
- inkl. Dachpappe
- ohne Fussboden
- Bohlen 19 mm
- **Lieferfrist 1 Woche**

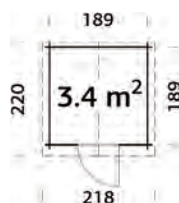

Artikelnr.	Masse	Preis/Stk.
7611097965917	B220 x H217 x L218cm	998.00

## Blockbohlenhaus Flip 1

- massive, unbehandelte nordische Fichte von EE
- Boden und Dachbretter 19 mm
- Türe mit Glaseinsatz 75 x 175 cm
- ohne Dachpappe (1 Rolle)
- Bohlen 28 mm
- Heimlieferung CHF 140.00
- **Lieferfrist 1 Woche**



Artikelnr.	Masse	Preis/Stk.
7611097965498	B240 x H222 x L254cm	1'845.00

## Blockbohlenhaus Flip 2

- massive, unbehandelte nordische Fichte von EE
- Boden und Dachbretter 19 mm
- Doppeltüre mit Glaseinsatz 151 x 175 cm
- ohne Dachpappe (2 Rollen)
- Bohlen 28 mm
- Heimlieferung CHF 140.00
- **Lieferfrist 1 Woche**

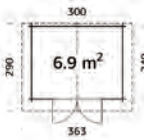

Artikelnr.	Masse	Preis/Stk.
7611097965351	B290 x H245 x L363cm	2'728.00

## Blockbohlenhaus Lena

- massive, unbehandelte nordische Fichte von EE
- Dachbretter 16 mm
- Doppeltüre mit Glaseinsatz 140 x 180 cm
- ohne Boden
- ohne Dachpappe (Lena 1: 5 Rollen, Lena 2: 2 Rollen)
- Dachlast 89 kg/m²
- Bohlen 28 mm
- Heimlieferung CHF 140.00
- **Lieferfrist ca. 5 Wochen**



### Blockbohlenhaus Lena 1

Artikelnr.	Masse	Preis/Stk.
7611097965054	B309 x H221 x L536cm	3'025.00

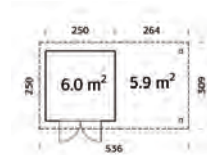

### Boden zu Blockbohlenhaus Lena 1

Artikelnr.	Preis/Stk.
7611097965061	479.00

### Blockbohlenhaus Lena 2

Artikelnr.	Masse	Preis/Stk.
7611097965184	B309 x H221 x L294cm	2'395.00

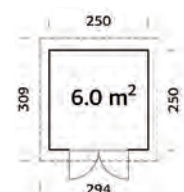

### Boden zu Blockbohlenhaus Lena 2

Artikelnr.	Preis/Stk.
7611097965061	479.00





## Blockbohlenhaus Leila 2

- unbehandelte nordische Fichte von EE
- Dachbretter 16 mm
- ohne Fussboden, ohne Dachpappe (3 Rollen)
- Türen 151 x 175 cm
- Bohlen 34 mm
- Heimlieferung CHF 140.00
- **Lieferfrist ca. 5 Wochen**

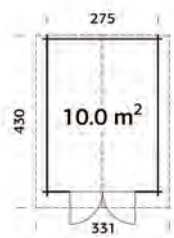

Artikelnr.	Masse	Farbe	Preis/Stk.
7611097965207	B430 x H234 x L331cm	unbehandelt	3'149.00
7611097965924	B430 x H234 x L331cm	hellbraun tauchimprägniert	3'742.00
7611097965931	B430 x H234 x L331cm	grau tauchimprägniert	3'742.00
7611097965948	B430 x H234 x L331cm	transparent tauchimprägn.	3'742.00

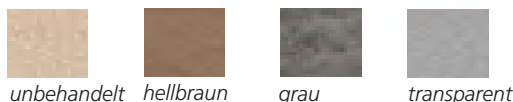

## Blockbohlenhaus Leila 1

- unbehandelte nordische Fichte von EE
- Dachbretter 16 mm
- ohne Fussboden, ohne Dachpappe (3 Rollen)
- Türen 151 x 175 cm
- Bohlen 34 mm
- Heimlieferung CHF 140.00
- **Lieferfrist ca. 5 Wochen**



Artikelnr.	Masse	Farbe	Preis/Stk.
7611097965214	B430 x H245 x L422cm	unbehandelt	3'690.00
7611097965955	B430 x H245 x L422cm	hellbraun tauchimprägniert	4'377.00
7611097965962	B430 x H245 x L422cm	grau tauchimprägniert	4'377.00
7611097965979	B430 x H245 x L422cm	transparent tauchimprägn.	4'377.00

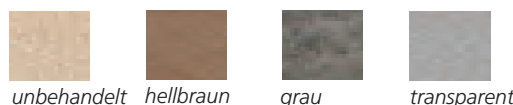

## Blockbohlenhaus Gabi

- unbehandelte nordische Fichte von EE
- Boden- und Dachbretter 19 mm
- Fenster 60 x 111 cm
- Türen 151 x 175 cm
- ohne Dachpappe (3 Rollen)
- Montage ohne Tür- und Fenstersprossen möglich
- Bohlen 44 mm
- Heimlieferung CHF 140.00
- **Lieferfrist ca. 5 Wochen**

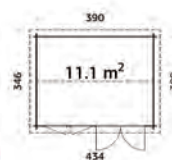

Artikelnr.	Masse	Farbe	Preis/Stk.
7611097965252	B346 x H245 x L434cm	unbehandelt	4'829.00
7611097965986	B346 x H245 x L434cm	hellbraun tauchimprägniert	5'725.00
7611097965993	B346 x H245 x L434cm	grau tauchimprägniert	5'725.00
7611097966006	B346 x H245 x L434cm	transparent tauchimprägn.	5'725.00

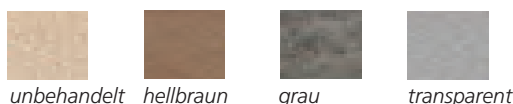

## Gartenhaus Simon

- unbehandelte nordische Fichte von EE, fein gesägt
- vorgefertigte Wand- und Dachelemente
- Wandbretter 18 mm, Konstruktion 70 mm
- Boden- und Dachbretter 19 mm
- Türe 78 x 181 cm, Doppeltüre 138 x 181 cm
- Fenster 51 x 55 cm
- ohne Dachpappe (2 Rollen)
- Heimlieferung CHF 140.00
- **Lieferfrist ca. 5 Wochen**

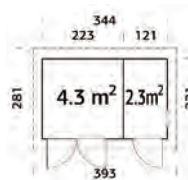
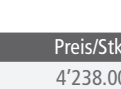

Artikelnr.	Masse	Farbe	Preis/Stk.
7611097965610	B346 x H245 x L434cm	unbehandelt	4'238.00



## Gerätehaus Erich

- unbehandelte Fichte von EE
- vorgefertigte Wandelemente
- Doppeltüre
- inkl. Bodenbretter,
- inkl. Dachpappe (1 Rolle)
- Bohlen 12mm
- **Lieferfrist 1 Woche**

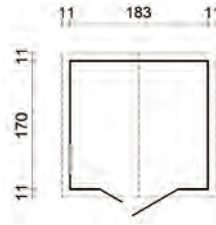

Artikelnr.	Masse	Preis/Stk.
7611097960721	B183 x H218cm x L170cm	899.00

## Gerätehaus Thomas

- unbehandelte Fichte von EE
- vorgefertigte Wandelemente
- Doppeltüre 138 x 182 cm
- seitliches Fenster 44 x 44 cm
- Bodenbretter 16 mm
- ohne Dachpappe (1 Rolle)
- Bohlen 16 mm
- **Lieferfrist 1 Woche**

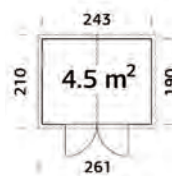

Artikelnr.	Masse	Preis/Stk.
7611097960622	B210 x H220 x L261cm	1'445.00

## Gerätehaus Pit

- Kiefer von PL, grünlich druckimprägniert
- Bausatz, mit Boden
- Einzeltüre 71 x 176 cm mit Fenster 48,8 x 59,5 cm
- Wandstärke 14 mm
- inkl. Dachpappe und Beschläge
- **Lieferfrist 1 Woche**

Artikelnr.	Masse	Preis/Stk.
7611097960707	B180 x H210 x L180cm	998.00



## Gerätehaus Benny

- Kiefer von PL, grünlich druckimprägniert
- Bausatz, mit Boden
- Doppeltüre 142 x 176 cm mit Fenster 48,8 x 59,5 cm
- Wandstärke 14 mm
- inkl. Dachpappe und Beschläge
- **Lieferfrist 1 Woche**

Artikelnr.	Masse	Preis/Stk.
7611097960745	B180 x H212 x L180cm	1'098.00



## Wandschrank Ida

- unbehandelte Fichte von EE
- vorgefertigte Wandelemente
- Doppeltüre 104 x 160 cm
- Bodenbretter 16 mm
- ohne Rückwand, ohne Dachpappe (1 Rolle)
- Bohlen 16 mm
- **Lieferfrist 1 Woche**

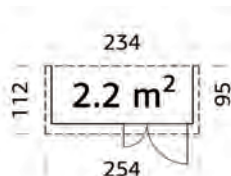

Artikelnr.	Masse	Preis/Stk.
7611097960493	B112 x H189 x L254cm	698.00

## Wandschrank Kim

- unbehandelte Fichte von EE
- vorgefertigte Wandelemente, Seitenwände austauschbar
- Doppeltüre 103 x 166 cm
- Boden- und Dachbretter 16 mm
- ohne Rückwand, ohne Dachpappe (1 Rolle)
- Bohlen 16 mm
- **Lieferfrist ca. 5 Wochen**



Artikelnr.	Masse	Preis/Stk.
7611097960448	B178 x H210 x L244cm	968.00

## Marktstand

- massive, unbehandelte nordische Fichte von EE
- Dachbretter 16 mm
- Türe 76 x 169 cm, Fenster 118 x 82 cm
- ohne Dachpappe, ohne Boden
- Bohlen 16 mm
- Heimlieferung CHF 140.00
- **Lieferfrist ca. 5 Wochen**

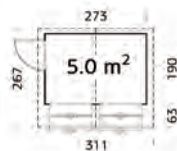

Artikelnr.	Masse	Preis/Stk.
7611097960646	B267 x H229 x L311cm	1'699.00

### Boden zu Marktstand

Artikelnr.	Masse	Preis/Stk.
7611097960677		320.00

## Garage

- unbehandelte nordische Fichte von EE
- Dachbretter 19 mm
- Fenster 43 x 70 cm, Türe 73 x 183 cm
- Holztor 225 x 188 cm
- ohne Dachpappe
- Heimlieferung CHF 140.00
- **Lieferfrist ca. 5 Wochen**



Artikelnr.	Masse	Preis/Stk.
7611097965559	B598 x H253 x L420cm	6'498.00

## Dachschindeln

- zum Aufnageln
- Verschnittzuschlag beachten, ca. 10% bei Häusern
- Paket à 3,1 m²
- **Lieferfrist 1 Woche**

schiefer		rotbraun/braun	
Artikelnr.	Preis/Stk.	Artikelnr.	Preis/Stk.
7611097969205	97.00	7611097969229	97.00



## Pappnägel

- 1 kg
- **Lieferfrist 1 Woche**

Artikelnr.	Masse	Preis/Stk.
7611097969243	L15mm	19.00



## Dachpappe

- schwarz, Rollen à 10 m²
- **Lieferfrist 1 Woche**

Artikelnr.	Masse	Preis/Stk.
7611097969250	B100cm	75.00





## Flachdach-Einzel-Carport Hallau

- 4 Pfosten 12 x 12 cm
- inkl. H-Betonanker und Montageset
- Holzblende 3-seitig
- Fichte/Kiefer von PL, grünlich druckimprägniert
- Schneelast 100 kg/m<sup>2</sup>
- Heimlieferung CHF 180.00
- **Lieferfrist 6-7 Wochen**

mit verzinktem, beschichtetem Trapezblech

Artikelnr.	Masse	Preis/Stk.
7611097970140	B305 x H264 x L503cm	2'024.00



von Kunde weiss gestrichen

## Zubehör zu Flachdach-Einzel-Carport Hallau

- Dachrinnenanlage aus dunkelbraunem Kunststoff, Fallrohr, Bögen, Einhangbleche, Befestigung
- Rückwand Deckelschalung 19 x 170 mm, inkl. Befestigung
- Seitenwand Deckelschalung 19 x 170 mm, inkl. Zusatzpfosten mit Befestigung
- Fichte/Kiefer von PL, grünlich druckimprägniert
- **Lieferfrist 6-7 Wochen**

### Rückwand

Artikelnr.	Masse	Preis/Stk.
7611097976012	B250 x H200cm	356.00

### Seitenwand

Artikelnr.	Masse	Preis/Stk.
7611097976111	B450 x H200cm	698.00

### Leimholzbogen

Artikelnr.	Masse	Preis/Stk.
7611097970805	12 x 12 x 310cm	436.00

### Randabdeckprofil

Artikelnr.	Masse	Preis/Stk.
7611097979211	8 Stück x L200cm	228.00

### Einfahrtshöhe 300cm

Artikelnr.	Preis/Stk.
7611097970812	142.00

### Dachrinnenanlage

Artikelnr.	Preis/Stk.
7611097979105	219.00



## Flachdach-Doppel-Carport Klettgau

- 4 Pfosten 12 x 12 cm, inkl. H-Betonanker und Montageset
- Holzblende 3-seitig
- Fichte/Kiefer von PL, grünlich druckimprägniert
- auch als lange Ausführung (L735cm) erhältlich
- Schneelast 100 kg/m<sup>2</sup>; Aufpreis siehe unten
- Heimlieferung CHF 240.00
- **Lieferfrist 6-7 Wochen**

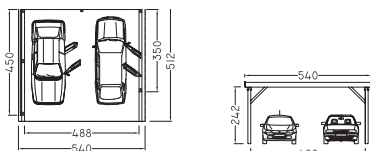

mit verzinktem, beschichtetem Trapezblech

Artikelnr.	Masse	Preis/Stk.
7611097970249	B540 x H264 x L512cm	2'792.00



## Zubehör zu Flachdach-Doppel-Carport Klettgau

- Dachrinnenanlage aus dunkelbraunem Kunststoff, Fallrohr, Bögen, Einhangbleche, Befestigung
- Rückwand Deckelschalung 19 x 170 mm
- Seitenwand Deckelschalung 19 x 170 mm
- Fichte/Kiefer von PL, grünlich druckimprägniert
- **Lieferfrist 6-7 Wochen**

### Rückwand

Artikelnr.	Masse	Preis/Stk.
7611097976128	B488 x H200cm	698.00

### Seitenwand

Artikelnr.	Masse	Preis/Stk.
7611097976111	B450 x H200cm	698.00

### Leimholzbogen (Schneelast 100/150 kg/m<sup>2</sup>)

Artikelnr.	Masse	Preis/Stk.
7611097970805	12 x 12 x 310cm	436.00

### Randabdeckprofil

Artikelnr.	Masse	Preis/Stk.
7611097979617	9 Stück x L200cm	252.00

### Aufpreis für Schneelasterhöhung

Artikelnr.	Masse	Preis/Stk.
7611097970836	150kg/m <sup>2</sup>	299.00
7611097970843	300kg/m <sup>2</sup> inkl. 2 Pfosten	1'187.00

### Einfahrtshöhe 300cm Schneelast 100/150 kg/m<sup>2</sup>)

Artikelnr.	Preis/Stk.
7611097970812	142.00

### Dachrinnenanlage Kunststoff dunkelbraun

Artikelnr.	Preis/Stk.
7611097979112	299.00



## Flachdach-Einzel-Carport Neunkirch

- 4 Pfosten 12 x 12 cm
- inkl. H-Betonanker und Montageset
- Holzblende 3-seitig
- Fichte/Kiefer von PL, grünlich druckimprägniert
- Schneelast 100 kg/m<sup>2</sup>
- Heimlieferung CHF 180.00
- **Lieferfrist 6-7 Wochen**

mit verzinktem, beschichtetem Trapezblech

Artikelnr.	Masse	Preis/Stk.
7611097970317	B328 x H256 x L564cm	2'422.00

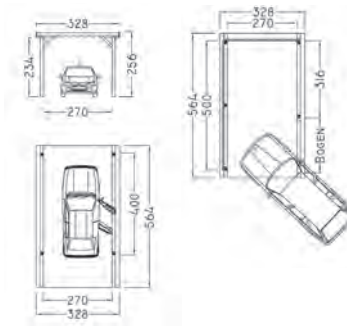

## Zubehör zu Flachdach-Einzel-Carport Neunkirch

- Dachrinnenanlage aus dunkelbraunem Kunststoff, Fallrohr, Bögen, Einhangbleche und Befestigung
- Rückwand Deckelschalung 19 x 170 mm, inkl. Befestigung
- Seitenwand Deckelschalung 19 x 170 mm, inkl. Zusatzpfosten mit Befestigung
- Fichte/Kiefer von PL, grünlich druckimprägniert
- **Lieferfrist 6-7 Wochen**

### Aufpreis für Schneelasterhöhung

Artikelnr.	Masse	Preis/Stk.
7611097970904	150kg/m <sup>2</sup>	189.00
7611097970867	300kg/m <sup>2</sup> inkl. 2 Pfosten	417.00

### Rückwand

Artikelnr.	Masse	Preis/Stk.
7611097976210	B270 x H200cm	390.00

### Seitenwand

Artikelnr.	Masse	Preis/Stk.
7611097976517	B500 x H200cm	788.00

### Einfahrtshöhe 300cm

### Schneelast 100/150 kg/m<sup>2</sup>)

Artikelnr.	Preis/Stk.
7611097970812	142.00

### Leimholzbogen (Schneelast 100/150 kg/m<sup>2</sup>)

Artikelnr.	Masse	Preis/Stk.
7611097970805	12 x 12 x 310cm	436.00

### Randabdeckprofil

Artikelnr.	Masse	Preis/Stk.
7611097979310	10 Stück x L200cm	280.00

### Dachrinnenanlage

Artikelnr.	Preis/Stk.
7611097979105	219.00

## Flachdach-Einzel-Carport Neunkirch Anbau

- 2 Pfosten 12 x 12 cm
- inkl. H-Betonanker und Montageset
- Holzblende
- Fichte/Kiefer von PL, grünlich druckimprägniert
- Schneelast 100 kg/m<sup>2</sup>
- Heimlieferung CHF 180.00
- **Lieferfrist 6-7 Wochen**

mit verzinktem, beschichtetem Trapezblech

Artikelnr.	Masse	Preis/Stk.
7611097975015	B328 x H256 x L564cm	1'965.00

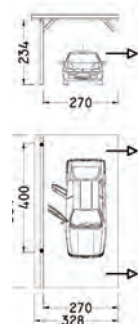

## Zubehör zu Flachdach-Einzel-Carport Neunkirch Anbau

- Dachrinnenanlage aus dunkelbraunem Kunststoff, Fallrohr, Bögen, Einhangbleche, Befestigung
- Rückwand Deckelschalung 19 x 170 mm, inkl. Befestigung
- Seitenwand Deckelschalung 19 x 170 mm, inkl. Zusatzpfosten mit Befestigung
- Fichte/Kiefer von PL, grünlich druckimprägniert
- **Lieferfrist 6-7 Wochen**

### Aufpreis für Schneelasterhöhung

Artikelnr.	Masse	Preis/Stk.
7611097970904	150kg/m <sup>2</sup>	189.00
7611097971031	300kg/m <sup>2</sup> inkl. 1 Pfosten	360.00

### Rückwand

Artikelnr.	Masse	Preis/Stk.
7611097976210	B270 x H200cm	390.00

### Seitenwand

Artikelnr.	Masse	Preis/Stk.
7611097976517	B500 x H200cm	788.00

### Einfahrtshöhe 300cm

### Schneelast 100/150 kg/m<sup>2</sup>)

Artikelnr.	Preis/Stk.
7611097970850	69.00

### Leimholzbogen (Schneelast 100/150 kg/m<sup>2</sup>)

Artikelnr.	Masse	Preis/Stk.
7611097970805	12 x 12 x 310cm	436.00

### Randabdeckprofil

Artikelnr.	Masse	Preis/Stk.
7611097979648	7 Stück x L200cm	200.00

### Dachrinnenanlage

Artikelnr.	Preis/Stk.
7611097979105	219.00

## Flachdach-Einzel-Carport Randen lang

- 6 Pfosten 12 x 12 cm
- inkl. H-Betonanker und Montageset
- Holzblende 3-seitig
- Fichte/Kiefer von PL, grünlich druckimprägniert
- Schneelast 100 kg/m<sup>2</sup>
- Heimlieferung CHF 240.00
- **Lieferfrist 6-7 Wochen**

mit verzinktem, beschichtetem Trapezblech

Artikelnr.	Masse	Preis/Stk.
7611097970423	La328 x H256 x Lo787cm	3'273.00

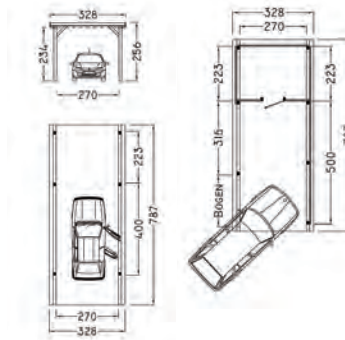

## Zubehör zu Flachdach-Einzel-Carport Randen lang

- Dachrinnenanlage aus dunkelbraunem Kunststoff, Fallrohr, Bögen, Einhangbleche und Befestigung
- Rückwand/Seitenwand/Abstellraum Deckelschalung 19 x 170 mm, inkl. Befestigung
- Fichte/Kiefer von PL, grünlich druckimprägniert
- **Lieferfrist 6-7 Wochen**

### Aufpreis für Schneelasterhöhung

Artikelnr.	Masse	Preis/Stk.
7611097970874	150kg/m <sup>2</sup>	252.00
7611097970881	300kg/m <sup>2</sup> inkl. 2 Pfosten	473.00

### Rückwand

Artikelnr.	Masse	Preis/Stk.
7611097976210	B270 x H200cm	390.00

### Seitenwand

Artikelnr.	Masse	Preis/Stk.
7611097970928	B500 x H200cm	788.00
7611097970935	B223 x H200cm	318.00

### Leimholzbogen Schneelast 100/150 kg/m<sup>2</sup>

Artikelnr.	Masse	Preis/Stk.
7611097970805	12 x 12 x 310cm	436.00

### Randabdeckprofil

Artikelnr.	Masse	Preis/Stk.
7611097979426	12 Stück x L200cm	337.00

### Einfahrtshöhe 300cm Schneelast 100/150 kg/m<sup>2</sup>

Artikelnr.	Preis/Stk.
7611097970898	212.00

### Abstellraum

Artikelnr.	Masse	Preis/Stk.
7611097976418	B270 x H200 x L223cm	1'891.00

### Dachrinnenanlage

Artikelnr.	Masse	Preis/Stk.
7611097979105		219.00

## Flachdach-Einzel-Carport Gächlingen

- 4 Pfosten 12x12 cm, inkl. H-Betonanker und Montageset
- Holzblende 3-seitig
- Fichte/Kiefer von PL, grünlich druckimprägniert
- auch als lange Ausführung (L787cm) erhältlich
- Schneelast 100 kg/m<sup>2</sup>; Aufpreis siehe unten
- Heimlieferung CHF 180.00
- **Lieferfrist 6-7 Wochen**

mit verzinktem, beschichtetem Trapezblech

Artikelnr.	Masse	Preis/Stk.
7611097970072	B436 x H264 x L564cm	2'837.00

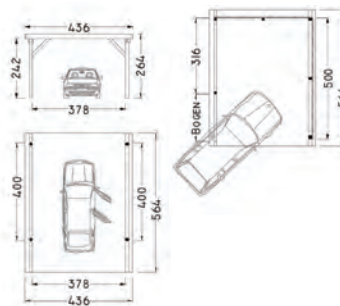

## Zubehör zu Flachdach-Einzel-Carport Gächlingen

- Dachrinnenanlage aus dunkelbraunem Kunststoff, Fallrohr, Bögen, Einhangbleche und Befestigung
- Rückwand/Seitenwand/Abstellraum Deckelschalung 19 x 170 mm, inkl. Befestigung
- Fichte/Kiefer von PL, grünlich druckimprägniert
- **Lieferfrist 6-7 Wochen**

### Aufpreis für Schneelasterhöhung

Artikelnr.	Masse	Preis/Stk.
7611097970942	150kg/m <sup>2</sup>	233.00
7611097970959	300kg/m <sup>2</sup> inkl. 2 Pfosten	883.00

### Rückwand

Artikelnr.	Masse	Preis/Stk.
7611097976258	B380 x H200cm	584.00

### Seitenwand inkl. Zusatzpfosten

Artikelnr.	Masse	Preis/Stk.
7611097976265	B500 x H200cm	788.00

### Einfahrtshöhe 300cm Schneelast 100/150 kg/m<sup>2</sup>

Artikelnr.	Preis/Stk.
7611097970812	142.00

### Leimholzbogen (Schneelast 100/150 kg/m<sup>2</sup>)

Artikelnr.	Masse	Preis/Stk.
7611097970805	12 x 12 x 310cm	436.00

### Randabdeckprofil

Artikelnr.	Masse	Preis/Stk.
7611097979419	11 Stück x L200cm	309.00

### Dachrinnenanlage

Artikelnr.	Preis/Stk.
7611097979112	299.00

# Zäune/Wände aus Kunststoff/WPC/Alu

## Kunststoffzaun Paris und Lyon

- Staketten Hohlkammerprofil 6,0 x 2,5 cm oder 8,5 x 2,5 cm, Kopf gerundet
- Traversen Hohlkammerprofil 8,5 x 2,5 cm, obere mit Stahlrohr 2,5/1,5 cm verstärkt
- hochwertig, UV-beständig und lichtecht
- mit rostfreien Schrauben von vorne sichtbar verschraubt
- Farbe weiss, andere Farben auf Anfrage, Massanfertigung und andere Kopfformen auf Anfrage
- **Lieferfrist 2 Wochen**



### Kunststoffzaun Paris, Staketten 6.0 x 2.5 cm

Artikelnr.	Masse	Preis/Stk.
7611097820001	B189 x H 60cm	259.00
7611097820018	B189 x H 80cm	277.00
7611097820025	B189 x H100cm	287.00
7611097820032	B189 x H120cm	301.00

### Kunststoffzaun Lyon, Staketten 8.5 x 2.5 cm

Artikelnr.	Masse	Preis/Stk.
7611097820100	B189 x H 60cm	229.00
7611097820117	B189 x H 80cm	245.00
7611097820124	B189 x H100cm	254.00
7611097820131	B189 x H120cm	266.00



### Kunststoffzaun Paris, Staketten 6.0 x 2.5 cm

Artikelnr.	Masse	Preis/Lfm.
7611097826003	H 60cm	145.00
7611097826010	H 80cm	155.00
7611097826027	H100cm	160.00
7611097826034	H120cm	167.00

### Kunststoffzaun Lyon, Staketten 8.5 x 2.5 cm

Artikelnr.	Masse	Preis/Lfm.
7611097826102	H 60cm	131.00
7611097826119	H 80cm	139.00
7611097826126	H100cm	144.00
7611097826133	H120cm	151.00

## Normtüre zu Kunststoffzaun Paris und Lyon

- Staketten Hohlkammerprofil 6,0 x 2,5 cm oder 8,5 x 2,5 cm, Kopf gerundet
- Schlossbrett 13,0 x 2,5 cm
- Traversen Hohlkammerprofil 8,5 x 2,5 cm, obere mit Stahlrohr 2,5/1,5 cm verstärkt
- hochwertig, UV-beständig und lichtecht, mit rostfreien Schrauben von vorne sichtbar verschraubt
- ohne Beschläge (siehe Beschläge für Normtüren)
- Farbe weiss, andere Farben auf Anfrage, Massanfertigung und andere Kopfformen auf Anfrage
- **Lieferfrist 2 Wochen**



### Normtüre zu Kunststoffzaun Paris, Staketten 6.0 x 2.5 cm

Artikelnr.	Masse	Preis/Stk.
7611097828007	B100 x H 60cm	253.00
7611097828014	B100 x H 80cm	266.00
7611097828021	B100 x H100cm	274.00
7611097828038	Sondermass bis 120 x 120cm	300.00

### Normtüre zu Kunststoffzaun Lyon, Staketten 8.5 x 2.5 cm

Artikelnr.	Masse	Preis/Stk.
7611097828106	B100 x H 60cm	253.00
7611097828113	B100 x H 80cm	266.00
7611097828120	B100 x H100cm	274.00
7611097828137	Sondermass bis 120 x 120cm	300.00



## Staketten zu Kunststoffzaun Paris und Lyon

- Hohlkammerprofil mit aufgeklebter Zaunkappe rund
- andere Kopfformen auf Anfrage, Farbe weiss, andere Farben auf Anfrage
- hochwertig, UV-beständig und lichtecht, **Lieferfrist 2 Wochen**

### Staketten Paris

Artikelnr.	Masse	Preis/Stk.
7611097822005	6,0/2,5 x L 60cm	8.30
7611097822012	6,0/2,5 x L 80cm	9.50
7611097822029	6,0/2,5 x L100cm	10.15
7611097822036	6,0/2,5 x L120cm	11.10

### Staketten Lyon

Artikelnr.	Masse	Preis/Stk.
7611097822104	8,5/2,5 x L 60cm	8.60
7611097822111	8,5/2,5 x L 80cm	9.90
7611097822128	8,5/2,5 x L100cm	10.64
7611097822135	8,5/2,5 x L120cm	11.65

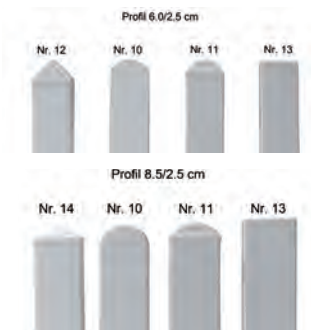

## Traversen zu Kunststoffzaun Paris und Lyon

- Hohlkammerprofil inkl. zwei Abschlusskappen, hochwertig, UV-beständig und lichtecht
- Farbe weiss, andere Farben auf Anfrage, **Lieferfrist 2 Wochen**



### Traversen mit Stahlrohr verstärkt

Artikelnr.	Masse	Preis/Stk.	Stahlrohr	Preis/Stk.
7611097824306	8,5/2,5 x 189cm	17.40		
7611097824313	8,5/2,5 x 189cm	44.70		



# Zäune/Wände aus Kunststoff/WPC/Alu

## Pfosten zu Kunststoffzaun Paris und Lyon

- Hohlkammerprofil inkl. Pfostenkappe Pyramide, andere Pfostenkappen auf Anfrage
- hochwertig, UV-beständig und lichtecht
- Farbe weiss, andere Farben auf Anfrage
- **Lieferfrist 2 Wochen**

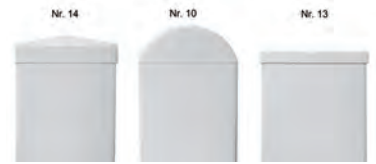

### Pfosten verstärkt

Artikelnr.	Masse	Preis/Stk.
7611097823002	10,0/10,0 × L 60cm	18.85
7611097823019	10,0/10,0 × L 80cm	23.00
7611097823026	10,0/10,0 × L100cm	25.35
7611097823033	10,0/10,0 × L120cm	28.55
7611097823040	10,0/10,0 × L140cm	33.40
7611097823057	10,0/10,0 × L160cm	41.45

Artikelnr.	Masse	Preis/Stk.
7611097823101	10,0/10,0 × L 60cm	24.15
7611097823118	10,0/10,0 × L 80cm	30.60
7611097823125	10,0/10,0 × L100cm	34.15
7611097823132	10,0/10,0 × L120cm	39.15
7611097823149	10,0/10,0 × L140cm	46.65
7611097823156	10,0/10,0 × L160cm	59.10

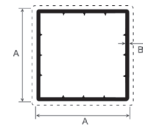

Pfosten hohl

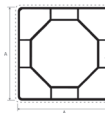

Pfosten verstärkt

## Achtkantwelle für Pfosten

- zur Verstärkung des Pfostens, verzinkt, passend zu Pfosten verstärkt, zum Einbetonieren
- **Lieferfrist 2 Wochen**

Artikelnr.	Masse	Preis/Stk.
7611097824009	L 60cm	14.00
7611097824016	L 80cm	18.55
7611097824023	L100cm	21.10
7611097824030	L120cm	24.70
7611097824047	L140cm	30.05
7611097824054	L160cm	38.95



## Dichtschrauben

- zur Befestigung der Staketen, rostfrei A2, mit Linsenkopf und Dichtscheibe, Karton à 200 Stück
- **Lieferfrist 1 Woche**

Artikelnr.	Masse	Preis/Stk.
7611097985106	4,5 × 45 mm T × 25	69.00
7611097985113	4,5 × 70 mm T × 20	79.00



## Stiftanker für Pfosten

- feuerverzinkt, passend zu Pfosten verstärkt
- zum Einbetonieren in Aussparung
- **Lieferfrist 2 Wochen**

Artikelnr.	Masse	Preis/Stk.
7611097824207	Ø7,0 × L50cm	27.40



## Dübelanker für Pfosten

- feuerverzinkt, passend zu Pfosten verstärkt
- zum Aufdübeln (Dübellöcher Ø1,05 cm)
- **Lieferfrist 2 Wochen**

Artikelnr.	Masse	Preis/Stk.
7611097824108	10,0/10,0 × L30cm	35.15



## Zuschläge für Staketen/Pfosten

Artikelnr.	Beschreibung	Preis/Stk.
7611097369999	Zuschlag für Bohren von Schraubenlöchern	0.65
7611097820858	Staketen/Pfosten andere Kopfformen Nr. 11, 12, 13, 14	0.00

Profil 8.5/2.5 cm

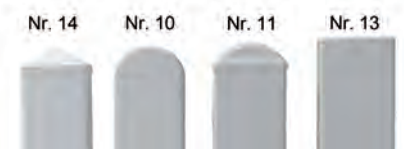

## Einzeltorbeschlag für Normtüre

- fweiss beschichtet
- **Lieferfrist 1 Woche**

Artikelnr.	Preis/Stk.
7611097003527	113.00



## Zaunhalter

- Aluminium oder Stahl, weiss beschichtet
- **Lieferfrist 1 Woche**

### Aluminium, 4 Stück

Artikelnr.	Preis/Stk.
7611097824405	24.55

### Stahl, 1 Stück

Artikelnr.	Preis/Stk.
7611097986042	5.60



# Zäune/Wände aus Kunststoff/WPC/Alu

## Kunststoffzaun mit U-Stahltraversen

- Staketen Hohlkammerprofil, Kopf gerundet, Stahltraversen feuerverzinkt 4,0/2,0/0,5 cm
- hochwertig, UV-beständig und lichteht, lange Lebensdauer
- mit rostfreien Schrauben von hinten sichtbar verschraubt
- Farbe weiss, andere Farben auf Anfrage, andere Kopfformen möglich, Steigung ab 6° angeben
- Zuschläge siehe Kapitel Zuschläge für Kunststoffzäune
- **Lieferfrist ca. 4 Wochen**



Artikelnr.	Masse	Staketen	Preis/Lfm.
7611097826508	H 60 cm	6,0/2,5 cm	288.00
7611097826515	H 80 cm	6,0/2,5 cm	298.00
7611097826522	H100 cm	6,0/2,5 cm	304.00
7611097826539	H120 cm	6,0/2,5 cm	312.00
7611097826607	H 60 cm	8,5/2,5 cm	276.00
7611097826614	H 80 cm	8,5/2,5 cm	284.00
7611097826621	H100 cm	8,5/2,5 cm	289.00
7611097826638	H120 cm	8,5/2,5 cm	296.00

## Zuschläge für Kunststoffzäune

Artikelnr.	Beschreibung	Einheit	Preis
7611097389065	Mehrpriess U-Stahltraversen dem Radius angepasst	Lfm	111.00
7611097820858	andere Kopfformen Nr. 11, 12, 13, 14	Stk.	0.00
7611097339954	Mehrpriess für Zaunelement mit Schweifung	Stk.	111.00
7611097339923	Mehrpriess für Zaunelement in Steigung/Gefälle	Lfm	11.10

## Kunststofftüre

- Staketen Hohlkammerprofil 6,0/2,5 oder 8,5/2,5 cm, Kopf gerundet, Schlossbrett 13,0/2,5 cm
- Traversen Hohlkammerprofil 8,5/2,5 cm, obere mit Stahlrohr 2,5/1,5 cm verstärkt
- mit feuerverzinkten Beschlägen, verstellbaren Kloben, Schloss mit Zifferschlüssel oder Kaba-Zylinder-Ausschnitt, mit rostfreien Schrauben von vorne sichtbar verschraubt
- hochwertig, UV-beständig und lichteht, lange Lebensdauer
- Lichtbreite 80-120 cm
- Farbe weiss, andere Farben auf Anfrage, Zuschläge siehe Kapitel Zuschläge Kunststofftüre
- Angabe Staketen und Kopfform bei Bestellung
- **Lieferfrist ca. 2 Wochen**



Artikelnr.	Höhe	Preis/Stk.
7611097828205	bis 90 cm	661.00
7611097828212	91-120 cm	696.00

## Kunststofftüre mit U-Stahlrahmen

- Staketen Hohlkammerprofil 6,0/2,5 oder 8,5/2,5 cm, Kopf gerundet, Schlossbrett 13,0/2,5 cm
- U-Stahlrahmen 4,0/2,0/0,5 cm feuerverzinkt
- mit feuerverzinkten Beschlägen, verstellbaren Kloben, Schloss mit Zifferschlüssel oder Kaba-Zylinder-Ausschnitt
- hochwertig, UV-beständig und lichteht, lange Lebensdauer
- mit rostfreien Schrauben von hinten sichtbar verschraubt
- Farbe weiss, andere Farben auf Anfrage, Zuschläge siehe Zuschläge Kunststofftüre
- Angabe Staketen und Kopfform bei Bestellung
- **Lieferfrist ca. 4 Wochen**



Artikelnr.	Breite	Höhe	Preis/Stk.
7611097828304	60-100 cm	bis 90 cm	1'196.00
7611097828328	101-120 cm	bis 90 cm	1'237.00
7611097828311	60-100cm	91-120 cm	1'255.00
7611097828335	101-120cm	91-120 cm	1'298.00

# Zäune/Wände aus Kunststoff/WPC/Alu

## Kunststoff-Doppeltor mit U-Stahlrahmen

- Staketen Hohlkammerprofil 6,0/2,5 oder 8,5/2,5 cm, Kopf gerundet
- Schlossbrett 13,0/2,5 cm, U-Stahlrahmen 4,0/2,0/0,5 cm feuerverzinkt
- mit feuerverzinkten Beschlägen, verstellbaren Kloben, Schloss mit Zifferschlüssel oder Kaba-Zylinder-Ausschnitt
- Sperrriegel und Bodenhülse
- mit rostfreien Schrauben von hinten sichtbar verschraubt
- hochwertig, UV-beständig und lichtecht, lange Lebensdauer
- Farbe weiss, andere Farben auf Anfrage, Zuschläge siehe Zuschläge Kunststofftüre
- Angabe Staketen und Kopfform bei Bestellung
- **Lieferfrist ca. 4 Wochen**



Artikelnr.	Höhe	Preis/Stk.
7611097828403	bis 90 cm	2'169.00
7611097828410	91-120 cm	2'229.00



## Kunststoff-Sichtschutzwand mit Überdeckung

- mit Überdeckung vertikal
- Wandbretter Hohlkammerprofil 13 x 2,5 cm, oben mit Abschlusskappe
- Traversen Hohlkammerprofil 8,5 x 2,5 cm inkl. Endkappen
- Traversen mit Stahlrohr 2,5/1,5 cm verstärkt
- hochwertig, UV-beständig und lichtecht
- mit rostfreien Schrauben sichtbar verschraubt
- Farbe weiss, andere Farben auf Anfrage möglich
- Massanfertigung möglich
- **Lieferfrist 4 Wochen**



Artikelnr.	Masse	Preis/Stk.	Artikelnr.	Masse	Preis/Lfm.
7611097825112	B200 x H150cm	566.00	7611097825150	H150 cm	337.00
7611097825129	B200 x H175cm	645.00	7611097825167	H175 cm	376.00
7611097825136	B200 x H200cm	661.00	7611097825174	H200 cm	385.00

## Kunststoff-Sichtschutzwand wechselseitig

- wechselseitig vertikal
- Wandbretter Hohlkammerprofil 13 x 2,5 cm, oben mit Abschlusskappe
- Traversen Hohlkammerprofil 8,5 x 2,5 cm inkl. Endkappen
- Traversen mit Stahlrohr 2,5/1,5 cm vertärkt
- hochwertig, UV-beständig und lichtecht
- mit rostfreien Schrauben sichtbar verschraubt
- Farbe weiss, andere Farben auf Anfrage möglich
- Massanfertigung möglich
- **Lieferfrist 4 Wochen**



Artikelnr.	Masse	Preis/Stk.	Artikelnr.	Masse	Preis/Lfm.
7611097825013	B200 x H150cm	659.00	7611097825051	H150 cm	384.00
7611097825022	B200 x H175cm	756.00	7611097825068	H175 cm	432.00
7611097825037	B200 x H200cm	775.00	7611097825075	H200 cm	441.00

## Stahlpfosten für Kunststoff-Sichtschutzwand

- feuerverzinkt und weiss beschichtet, lange Lebensdauer, **Massanfertigung möglich**
- **Lieferfrist 4 Wochen**

Artikelnr.	Masse	Preis/Stk.
7611097178997	7/7/0,8 x L200cm	274.00
7611097178980	7/7/0,8 x L210cm	289.00
7611097178973	7/7/0,8 x L240cm	327.00





# Zäune/Wände aus Kunststoff/WPC/Alu

## Sichtschutzwand aus Kunststoff-Füllprofilen geschlossen

- Bausatz bestehend aus:
- steckbare Füllprofile 15,3 x 2,0 cm
- U-Profile zur Führung der Füllprofile zur Befestigung an den Pfosten
- U-Profil zur oberen Abdeckung der Wand
- inkl. 2 Sichtschutzmontagehalter transparent
- hochwertig, UV-beständig und lichteicht
- Farbe weiss oder Eiche vergraut mit Holzstruktur, andere Farben auf Anfrage möglich
- Massanfertigung möglich
- **Lieferfrist 2 Wochen**



### weiss

Artikelnr.	Masse	Preis/Stk.
7611097825211	B180 x H150cm	189.00
7611097825228	B180 x H180cm	214.00
7611097825235	B180 x H197cm	248.00

### Eiche vergraut

Artikelnr.	Masse	Preis/Stk.
7611097825310	B180 x H150cm	375.00
7611097825327	B180 x H180cm	432.00
7611097825334	B180 x H197cm	503.00



## Sichtschutzwand aus Kunststoff-Füllprofilen offen

- Bausatz bestehend aus:
- Füllprofile (Parallelogramme) 10,5 x 8,7 x 2,0 cm
- Ausführung mit Alu-Vierkantrohr in jedem Füllprofil für höhere seitliche Stabilität
- U-Profile zur Führung der Füllprofile, zur Befestigung an den Pfosten
- inkl. Distanzhalter weiss oder schwarz (müssen ins U-Profil eingeleimt werden)
- inkl. 2 Sichtschutzmontagehalter transparent / schwarz
- hochwertig, UV-beständig und lichteicht,
- Farbe weiss oder Eiche vergraut mit Holzstruktur, andere Farben auf Anfrage möglich
- Massanfertigung möglich
- **Lieferfrist 2 Wochen**

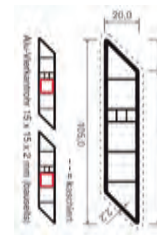

### weiss ohne Alu-Vierkantrohr

Artikelnr.	Masse	Preis/Stk.
7611097825419	B180 x H147cm	292.00
7611097825426	B180 x H179cm	340.00
7611097825433	B180 x H200cm	372.00

### Eiche vergraut ohne Alu-Vierkantrohr

Artikelnr.	Masse	Preis/Stk.
7611097825518	B180 x H147cm	490.00
7611097825525	B180 x H179cm	576.00
7611097825532	B180 x H200cm	634.00

### weiss mit Alu-Vierkantrohr

Artikelnr.	Masse	Preis/Stk.
7611097825617	B180 x H147cm	481.00
7611097825624	B180 x H179cm	569.00
7611097825631	B180 x H200cm	628.00

### Eiche vergraut mit Alu-Vierkantrohr

Artikelnr.	Masse	Preis/Stk.
7611097825716	B180 x H147cm	679.00
7611097825723	B180 x H179cm	805.00
7611097825730	B180 x H200cm	890.00

## Pfosten zu Sichtschutzwand aus Kunststoff-Füllprofilen

- Hohlkammerprofil, innen verstärkt
- inkl. Pfostenkappe Pyramide, andere Pfostenkappen auf Anfrage möglich
- Farbe weiss oder Eiche vergraut mit Holzstruktur, andere Farben auf Anfrage möglich
- hochwertig, UV-beständig und lichteicht
- **Lieferfrist 2 Wochen**



### weiss

Artikelnr.	Masse	Preis/Stk.
7611097823156	10,0/10,0 x L160cm	59.00
7611097823217	10,0/10,0 x L190cm	68.00
7611097823224	10,0/10,0 x L210cm	81.00
7611097823231	10,0/10,0 x L230cm	85.00
7611097823248	10,0/10,0 x L250cm	92.00

### Eiche vergraut

Artikelnr.	Masse	Preis/Stk.
7611097823309	10,0/10,0 x L160cm	83.00
7611097823316	10,0/10,0 x L190cm	88.00
7611097823323	10,0/10,0 x L210cm	116.00
7611097823330	10,0/10,0 x L230cm	119.00
7611097823347	10,0/10,0 x L250cm	128.00

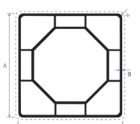

# Zäune/Wände aus Kunststoff/WPC/Alu

## Achtkantwelle für Pfosten

- zur Verstärkung des Pfosten, verzinkt, zum Einbetonieren
- **Lieferfrist 2 Wochen**

Artikelnr.	Masse	Preis/Stk.
7611097824061	L200cm	39.00
7611097824078	L230cm	54.00
7611097824085	L250cm	60.00



## Dübelanker für Pfosten

- feuerverzinkt, zum Aufdübeln (Dübellöcher Ø1,05cm)
- **Lieferfrist 2 Wochen**

Artikelnr.	Masse	Preis/Stk.
7611097824115	L90cm	77.00



## Kunststoffprofile

- Hohlkammerprofil PVC
- hochwertig, UV-beständig, lichtecht
- andere Farben auf Anfrage
- **fettgedruckte Artikel ab Lager**, falls nicht Lager Lieferfrist ca. 4 Wochen

Artikelnr.	Beschreibung	Masse	Preis/Stk.
7611097822050	Staketenprofil weiss	6,0/ 2,5 × 600 cm	28.00
7611097822159	Staketenprofil/Traversenprofil weiss	8,5/ 2,5 × 600 cm	30.45
7611097822258	Schlossbrett/Brett weiss	13,0/ 2,5 × 600 cm	57.25
7611097823507	Pfosten weiss	10,0/10,0 × 600 cm	96.85
7611097823514	Pfosten weiss verstärkt	10,0/10,0 × 600 cm	150.00
7611097823521	Pfosten Eiche vergraut verstärkt	10,0/10,0 × 600 cm	219.00
7611097822302	Füllprofil Sichtschutz weiss	15,3/ 2,0 × 550 cm	31.05
7611097822319	Füllprofil Sichtschutz Eiche vergraut	15,3/ 2,0 × 550 cm	80.30
7611097822401	U-Profil für Sichtschutz weiss	3,5/ 2,8 × 550 cm	21.80
7611097822418	U-Profil für Sichtschutz Eiche vergraut	3,5/ 2,8 × 550 cm	43.00
7611097822326	Füllprofil Sichtschutz Parallelogramm weiss	10,5/ 2,0 × 550 cm	39.05
7611097822333	Füllprofil Sichtschutz Parallelogramm Eiche vergraut	10,5/ 2,0 × 550 cm	77.08

## Zubehör zu Kunststoffprofilen

- **fettgedruckte Artikel ab Lager**, falls nicht Lager Lieferfrist ca. 4 Wochen

Artikelnr.	Beschreibung	Masse	Preis/Stk.
7611097824153	Achtkantwelle für Pfosten verstärkt zum Einbetonieren	7,0/ 0,1 × 600 cm	107.00
7611097824252	Stahlrohr feuerverzinkt für Traverse	2,5/1,5 × 600 cm	72.00
7611097821015	Zaunkappe Nr. 10 abgerundet weiss für Profil 6,0 × 2,5 cm	6,0/ 2,5/1,8 cm	1.85
7611097821022	Zaunkappe Nr. 11 abgerundet mit Rand weiss für Profil 6,0 × 2,5 cm	6,0/ 2,5/2,0 cm	1.85
7611097821039	Zaunkappe Nr. 12 spitz mit Rand weiss für Profil 6,0 × 2,5 cm	6,0/ 2,5/3,2 cm	1.85
7611097821213	Abschlusskappe Nr. 13 weiss für Profil 6,0 × 2,5 cm	6,0/ 2,5/0,5 cm	1.85
7611097821114	Zaunkappe Nr. 10 abgerundet weiss für Profil 8,5 × 2,5 cm	8,5/ 2,5/3,4 cm	1.95
7611097821121	Zaunkappe Nr. 11 abgerundet mit Rand weiss für Profil 8,5 × 2,5 cm	8,5/ 2,5/2,5 cm	1.95
7611097821138	Zaunkappe Pyramide mit Rand Nr. 14 weiss für Profil 8,5 × 2,5 cm	8,5/ 2,5 cm	2.05
7611097821220	Abschlusskappe Nr. 13 weiss für Profil 8,5 × 2,5 cm	8,5/ 2,5/0,5 cm	1.90
7611097821237	Abschlusskappe Nr. 13 weiss für Profil 13,0 × 2,5 cm	13,0/ 2,5/0,5 cm	2.05
7611097821312	Pfostenkappe flach mit Rand Nr. 13 weiss für Profil 10,0 × 10,0 cm	10,3/10,3/0,2 cm	3.95
7611097821329	Pfostenkappe rund Nr. 10 weiss für Profil 10,0 × 10,0 cm	10,0/10,0/4,0 cm	4.00
7611097821336	Pfostenkappe Pyramide mit Rand Nr. 14 weiss für Profil 10,0 × 10,0 cm	10,3/10,3/3,0 cm	3.95
7611097821343	Pfostenkappe Pyramide mit Rand Nr. 14 basaltgrau für Profil 10,0 × 10,0 cm	10,3/10,3/3,0 cm	5.55
7611097824504	Sichtschutzmontagehalter transparent oder schwarz	5,5/2,1/3,2 cm	1.95
7611097824603	Kunststoffkleber Tube à 200 gr		13.95
7611097821428	Distanzhalter schwarz für Sichtschutz Parallelogramm	4,1/1,1 cm	0.60
7611097821404	Distanzhalter weiss für Sichtschutz Parallelogramm	4,1/1,1 cm	0.60
7611097821411	Vierkantrohr Alu 2mm für Füllprofil Sichtschutz Parallelogramm	1,5/1,5/600 cm	31.50

# Zäune/Wände aus Kunststoff/WPC/Alu

## Sichtschutzwand WPC

- Bausatz bestehend aus:
- Lamellen 15,0 x 2,4 cm (Pfostenabstand Mitte-Mitte 178cm)
- farblich passende Alu-Profile
- Abdeckleiste
- ohne Pfosten

### WPC titangrau, Lieferfrist 1 Woche

Artikelnr.	Masse	Preis/Stk.
7611097817100	B175 x H180cm	459.00

### WPC anthrazit oder kastanienbraun, Lieferfrist 4 Wochen, Mindestbestellwert Wand + Pfosten: Fr. 1500.00

Artikelnr.	Masse	Farbe	Preis/Stk.
7611097817148	B175 x H180	anthrazit	459.00
7611097817155	B175 x H180	braun	459.00



titangrau



anthrazit



kastanienbraun

## Pfosten zu Sichtschutzwand WPC

- aus verzinktem Stahl zum Einbetonieren
- Hohlprofil mit WPC-Hülle und Abdeckkappe aus pulverbeschichtetem Aluminium
- Eckpfosten auf Anfrage

### WPC titangrau, Lieferfrist 1 Woche

Artikelnr.	Masse	Preis/Stk.
7611097817124	6,7/7,3 x L245cm	229.00

### WPC anthrazit oder kastanienbraun, Lieferfrist 4 Wochen, Mindestbestellwert Wand + Pfosten: Fr. 1500.00

Artikelnr.	Masse	Preis/Stk.
7611097817162	6,7/7,3 x L245cm	229.00



titangrau



anthrazit



kastanienbraun

## Aluminium-Staketten

- Aluminium roh, farbbeschichtet, Farbe RAL nach Wahl
- zwei Längsseiten gerundet, Kappe rund, aufgesteckt
- Massanfertigung möglich, Kleinmengenzuschlag bis Fr. 500.00: Fr. 100.00
- **Lieferfrist 5 Wochen**



Artikelnr.	Masse	Preis/Stk.	Artikelnr.	Masse	Preis/Stk.
7611097470008	B6,0/2,0 x L 50 cm	34.50	7611097470060	B6,0/2,0 x L110 cm	51.50
7611097470015	B6,0/2,0 x L 60 cm	37.50	7611097470077	B6,0/2,0 x L120 cm	54.00
7611097470022	B6,0/2,0 x L 70 cm	40.30	7611097470084	B6,0/2,0 x L130 cm	57.80
7611097470039	B6,0/2,0 x L 80 cm	42.70	7611097470091	B6,0/2,0 x L140 cm	61.60
7611097470046	B6,0/2,0 x L 90 cm	44.70	7611097470107	B6,0/2,0 x L150 cm	65.50
7611097470053	B6,0/2,0 x L100 cm	47.70	7611097475102	Zuschlag für Bohren von Schraubenlöchern	1.00

## Aluminium Staktenzaun

- U-Stahltraversen feuerverzinkt und farbbeschichtet, Farbe RAL nach Wahl
- Aluminiumstaketten vierkant, zwei Längsseiten gerundet, Kappe rund, aufgesteckt, mit Alu-Nieten auf Traversen montiert, lange Lebensdauer
- andere Abmessung möglich, **Lieferfrist ca. 5 Wochen**

Artikelnr.	Masse	Staketten	Traversen	Zwischenraum	Preis/Lfm.
7611097471005	H 50 cm	6,0/2,0 cm	3,5/1,5/0,4 cm	5,1 cm	422.00
7611097471043	H 60 cm	6,0/2,0 cm	4,0/2,0/0,5 cm	5,1 cm	443.00
7611097471050	H 70 cm	6,0/2,0 cm	4,0/2,0/0,5 cm	5,1 cm	459.00
7611097471067	H 80 cm	6,0/2,0 cm	4,0/2,0/0,5 cm	5,1 cm	481.00
7611097471074	H 90 cm	6,0/2,0 cm	4,0/2,0/0,5 cm	5,1 cm	492.00
7611097471012	H100 cm	6,0/2,0 cm	4,0/2,0/0,5 cm	5,1 cm	521.00
7611097471029	H110 cm	6,0/2,0 cm	4,0/2,0/0,5 cm	5,1 cm	544.00
7611097471036	H120 cm	6,0/2,0 cm	4,0/2,0/0,5 cm	5,1 cm	568.00





## T-Stahlpfosten zu Aluminium-Staketenzaun

- feuerverzinkt und weiss beschichtet, weitere RAL-Farben auf Anfrage
- lange Lebensdauer, Massanfertigung möglich
- **Lieferfrist 5 Wochen**



Artikelnr.	Masse	Zaunhöhe	Preis/Stk.
7611097160800	4,0/4,0/0,5 × L100cm	H 60cm	91.00
7611097160817	4,0/4,0/0,5 × L120cm	H 80cm	95.00
7611097160824	4,0/4,0/0,5 × L135cm	H100cm	99.00
7611097160831	5,0/5,0/0,6 × L150cm	H120cm	143.00

## Aluminium-Staketentor mit Stahlrahmen

- Aluminiumstaketen vierkant, zwei Längsseiten gerundet
- Kappe rund, aufgesteckt und farbbeschichtet, Farbe RAL nach Wahl
- UV-beständig und lichteht
- U-Stahlrahmen feuerverzinkt und farbbeschichtet, Farbe RAL nach Wahl
- komplett mit feuerverzinkten Beschlägen, verstellbaren Kloben, Schloss mit Schlüssel oder Kaba-Zylinder-Ausschnitt
- lange Lebensdauer, Massanfertigung möglich
- **Lieferfrist 5 Wochen**



ohne Pfosten, bestehende Pfostenart angeben

Artikelnr.	Masse	Preis/Stk.
7611097472040	B 80-100 × H50- 90cm	1'437.00
7611097472057	B101-120 × H50- 90cm	1'491.00
7611097472064	B 80-100 × H91-120cm	1'491.00
7611097472071	B101-120 × H91-120cm	1'585.00

mit T-Stahlpfosten 6.0/6.0cm

Artikelnr.	Masse	Preis/Stk.
7611097472088	B 80-100 × H50- 90cm	1'609.00
7611097472095	B101-120 × H50- 90cm	1'641.00
7611097472101	B 80-100 × H91-120cm	1'657.00
7611097472118	B101-120 × H91-120cm	1'761.00



## Aluminium-Staketendoppeltor mit Stahlrahmen

- Aluminiumstaketen vierkant, zwei Längsseiten gerundet
- Kappe rund, aufgesteckt und farbbeschichtet, Farbe RAL nach Wahl
- UV-beständig und lichteht
- U-Stahlrahmen feuerverzinkt und farbbeschichtet, Farbe RAL nach Wahl
- Öffnung gleichflüglig
- komplett mit feuerverzinkten Beschlägen, verstellbaren Kloben, Schloss mit Schlüssel oder Kaba-Zylinder-Ausschnitt, inkl. Sperrriegel und Bodenhülse
- lange Lebensdauer, Massanfertigung möglich
- **Lieferfrist 5 Wochen**



ohne Pfosten, bestehende Pfostenart angeben

Artikelnr.	Masse	Preis/Stk.
7611097472002	B200-300 × H50- 90cm	2'820.00
7611097472026	B200-300 × H91- 120cm	2'942.00

mit T-Stahlpfosten 6.0/6.0cm

Artikelnr.	Masse	Preis/Stk.
7611097472019	B200-300 × H50- 90cm	2'915.00
7611097472033	B200-300 × H91- 120cm	3'096.00

## Zuschläge für Aluminium/Tore

- Mehrpreis für Öffnung nach aussen auf Anfrage, Mehrpreis für ungleichflüglige Doppeltore auf Anfrage

Artikelnr.	Beschreibung	Preis/Stk.
7611097529027	Mehrpreis für Türe in Steigung	131.00
7611097529034	Mehrpreis für Doppeltor in Steigung	273.00
7611097529096	Mehrpreis für Öffnung 180° Tür einflüglig	109.00
7611097529089	Mehrpreis für Öffnung 180° pro Flügel bei Doppeltoren	109.00
7611097529102	Mehrpreis für Aluminiumtüre mit Schweifung	102.00
7611097529119	Mehrpreis für Aluminumdoppeltor mit Schweifung	203.00

# Doppelstabmatten/Steinwand

## Doppelstabmatten Typ L leicht

- senkrechte Gitterstäbe Ø 5 mm
- waagrechte Gitterstäbe Ø 6 mm
- Maschenweite 5,0 x 20 cm
- feuerverzinkt oder farbbeschichtet
- **Lieferfrist 1 Woche**



### feuerverzinkt

Artikelnr.	Masse	Preis/Stk.
401351493634	B200 x H83cm	51.00
4013514913427	B200 x H103cm	59.00
4013514913434	B200 x H123cm	69.00

### beschichtet, RAL 6005 grün

Artikelnr.	Masse	Preis/Stk.
4013514927776	B200 x H83cm	45.00
4013514913502	B200 x H103cm	49.00
4013514913519	B200 x H123cm	57.00

### beschichtet, RAL 7016 anthrazit

Artikelnr.	Masse	Preis/Stk.
4013514927783	B200 x H83cm	45.00
4013514919740	B200 x H103cm	49.00
4013514919757	B200 x H123cm	57.00

## Türe zu Doppelstabmatten Typ L leicht

- Türe einflügelig, inkl. Pfosten 5,0 x 5,0 cm, Maschenweite 5,0 x 20 cm
- senkrechte Gitterstäbe Ø 5 mm, waagrechte Gitterstäbe Ø 6 mm
- inkl. Kompletzzubehör, mit Schloss, ohne Profillynder
- feuerverzinkt oder farbbeschichtet
- **Lieferfrist 1 Woche**



### feuerverzinkt

Artikelnr.	Masse	Preis/Stk.
4013514958671	B100 x H80cm	221.00
4013514921507	B100 x H100cm	236.00
4013514921514	B100 x H120cm	269.00

### beschichtet, RAL 6005 grün

Artikelnr.	Masse	Preis/Stk.
4013514927943	B100 x H80cm	186.00
4013514921521	B100 x H100cm	199.00
4013514921538	B100 x H120cm	224.00

### beschichtet, RAL 7016 anthrazit

Artikelnr.	Masse	Preis/Stk.
4013514927950	B100 x H80cm	186.00
4013514921545	B100 x H100cm	199.00
4013514921552	B100 x H120cm	224.00

## Pfosten zu Doppelstabmatten Typ L leicht

- inkl. Pfostenkappe, Klemmhalter, Schrauben, Inbus-Zubehör in Pfosten verpackt
- Pfostenlänge 120cm für Matte H 83cm, 150cm für H 103cm, 175 cm für H 123cm
- feuerverzinkt oder farbbeschichtet
- **Lieferfrist 1 Woche**



Quadratrohrpfosten

Quadratrohr-Eckpfosten

### LED Solarkappe, Set à 2 Stk.

Artikelnr.	Preis/Stk.
4013514985561	46.00



### Quadratrohrpfosten, feuerverzinkt

Artikelnr.	Masse	Preis/Stk.
4013514958619	4/4 x L120cm	22.00
4013514914974	4/4 x L150cm	24.00
4013514914981	4/4 x L175cm	28.00

### Quadratrohrpfosten, RAL 6005 grün

Artikelnr.	Masse	Preis/Stk.
4013514927714	4/4 x L120cm	23.00
4013514915025	4/4 x L150cm	25.00
4013514915032	4/4 x L175cm	29.00

### Quadratrohrpfosten, RAL 7016 anthrazit

Artikelnr.	Masse	Preis/Stk.
4013514927721	4/4 x L120cm	23.00
4013514919764	4/4 x L150cm	25.00
4013514919771	4/4 x L175cm	29.00

### Quadratrohr-Eckpfosten, feuerverzinkt

Artikelnr.	Masse	Preis/Stk.
4013514958640	5/5 x L120cm	34.00
4013514914998	5/5 x L150cm	39.00
4013514915001	5/5 x L175cm	44.00

### Quadratrohr-Eckpfosten, RAL 6005 grün

Artikelnr.	Masse	Preis/Stk.
4013514927929	5/5 x L120cm	34.00
4013514915049	5/5 x L150cm	39.00
4013514915056	5/5 x L175cm	44.00

### Quadratrohr-Eckpfosten, RAL 7016 anthrazit

Artikelnr.	Masse	Preis/Stk.
4013514927936	5/5 x L120cm	34.00
4013514919788	5/5 x L150cm	39.00
4013514919795	5/5 x L175cm	44.00

## Montagefuss

- zum Aufdübeln der Quadratrohr- und Quadratrohr-Eckpfosten, Bodenplatte 10 x 10 cm, feuerverzinkt, **Lieferfrist 1 Woche**

Artikelnr.	Ausführung	Preis/Stk.
4013514918262	für Quadratrohrpfosten	14.00
4013514918279	für Quadratrohr-Eckpfosten	16.00



Quadratrohrpfosten

Quadratrohr-Eckpfosten

## Sichtschutzstreifen

- PVC, Pack à 10 Stück
- andere Farben auf Anfrage, **Lieferfrist 1 Woche**

Artikelnr.	Masse	Farbe	Preis/Pack.
7611097460603	B19 x L252cm	grau	86.00
7611097460610	B19 x L252cm	grün	86.00
7611097460627	B19 x L252cm	anthrazit	86.00



# Doppelstabmatten/Steinwand

## Doppelstabmatten Typ S schwer

- senkrechte Gitterstäbe +/Ø 6 mm, waagrechte Gitterstäbe +/Ø 8 mm
- Maschenweite 5,0 x 20 cm, RAL-Farben auf Anfrage

### feuerverzinkt, Lieferfrist 1 Woche

Artikelnr.	Masse	Preis/Stk.
4013514914110	B250 x H 83cm	85.00
4013514787936	B250 x H103cm	99.00
4013514788063	B250 x H123cm	119.00
4013514787943	B250 x H143cm	135.00
4013514788070	B250 x H163cm	153.00
4013514787950	B250 x H183cm	167.00
4013514787967	B250 x H203cm	184.00

### anthrazit beschichtet, Lieferfrist H103/123cm 1 Woche, restliche 5-6 Wochen

Artikelnr.	Masse	Preis/Stk.
4013514922801	B250 x H 83cm	97.00
4013514916954	B250 x H103cm	114.00
4013514950750	B250 x H123cm	133.00
4013514950767	B250 x H143cm	151.00
4013514922818	B250 x H163cm	170.00
4013514922825	B250 x H183cm	187.00
4013514922832	B250 x H203cm	206.00



## Türe zu Doppelstabmatten Typ S schwer

- Rahmen 6,0 x 4,0 cm, inkl. Pfosten, Alu-Drückergarnitur, Locinox-Einsteckschloss (Profilzylinder vorgerichtet)
- beidseitiger Zaunanschluss, inkl. Edelstahlwinkel zum Anschrauben, RAL-Farben auf Anfrage

### feuerverzinkt, Lieferfrist H100/120cm 1 Woche, restliche 5-6 Wochen

Artikelnr.	Masse	Preis/Stk.
4013514937652	B100 x H 80cm	666.00
4013514937683	B100 x H100cm	694.00
4013514937713	B100 x H120cm	723.00
4013514937744	B100 x H140cm	755.00
4013514963538	B100 x H160cm	828.00
4013514937805	B100 x H180cm	863.00
4013514937836	B100 x H200cm	894.00

### anthrazit beschichtet, Lieferfrist H100/120cm 1 Woche, restliche 5-6 Wochen

Artikelnr.	Masse	Preis/Stk.
4013514937638	B100 x H 80cm	779.00
4013514937669	B100 x H100cm	819.00
4013514937690	B100 x H120cm	859.00
4013514937720	B100 x H140cm	903.00
4013514962425	B100 x H160cm	996.00
4013514937782	B100 x H180cm	1'044.00
4013514937812	B100 x H200cm	1'087.00



## Pfosten zu Doppelstabmatten Typ S schwer

- mit Alu-Pfostenkappe und Kunststoffhalte, inkl. Flacheisenabdeckleiste und Schrauben, RAL-Farben auf Anfrage

### feuerverzinkt, Lieferfrist 1 Woche

Artikelnr.	Masse	Zaunhöhe	Preis/Stk.
4013514965563	6,0/4,0/0,2 x L130cm	83cm	46.00
4013514965624	6,0/4,0/0,2 x L160cm	103cm	53.00
4013514965686	6,0/4,0/0,2 x L180cm	123cm	59.00
4013514965747	6,0/4,0/0,2 x L200cm	143cm	66.00
4013514965808	6,0/4,0/0,2 x L220cm	163cm	72.00
4013514965860	6,0/4,0/0,2 x L240cm	183cm	78.00
4013514965921	6,0/4,0/0,2 x L260cm	203cm	85.00

### anthrazit beschichtet, Lieferfrist H103/123cm 1 Woche, restliche 5-6 Wochen

Artikelnr.	Masse	Zaunhöhe	Preis/Stk.
4013514965525	6,0/4,0/0,2 x L130cm	83cm	44.00
4013514965587	6,0/4,0/0,2 x L160cm	103cm	50.00
4013514965648	6,0/4,0/0,2 x L180cm	123cm	56.00
4013514965709	6,0/4,0/0,2 x L200cm	143cm	63.00
4013514965761	6,0/4,0/0,2 x L220cm	163cm	69.00
4013514965822	6,0/4,0/0,2 x L240cm	183cm	75.00
4013514965884	6,0/4,0/0,2 x L260cm	203cm	81.00



## Steinwand-Grundelement

- robustes Baukastensystem, individuell anpassbar, bestehend aus 2 Doppelstabmatten 6 x 8 mm, feuerverzinkt, 2 Wandsäulen, feuerverzinkt, Universalklemmen und Distanzhalter, rostfrei
- Lieferfrist 1 Woche

Artikelnr.	Masse	Höhe Wandsäule	Preis/Stk.
7611097439845	H103 x L250,6 cm	160 cm	709.00
7611097439852	H123 x L250,6 cm	200 cm	845.00
7611097439869	H143 x L250,6 cm	200 cm	892.00
7611097439883	H183 x L250,6 cm	240 cm	1'048.00
7611097439890	H203 x L250,6 cm	260 cm	1'190.00





# Doppelstabmatten/Steinwand

## Steinwand-Erweiterungselement

- robustes Baukastensystem, individuell anpassbar, bestehend aus 2 Doppelstabmatten 6 x 8 mm, feuerverzinkt, 1 Wandsäule, feuerverzinkt, Universalklemmen und Distanzhalter, rostfrei
- **Lieferfrist 1 Woche**

Artikelnr.	Masse	Höhe Wandsäule	Preis/Stk.
761109743974 <sup>5</sup>	H103 x L250,6 cm	160 cm	492.00
761109743975 <sup>3</sup>	H123 x L250,6 cm	200 cm	582.00
761109743976 <sup>0</sup>	H143 x L250,6 cm	200 cm	629.00
761109743978 <sup>4</sup>	H183 x L250,6 cm	240 cm	744.00
761109743979 <sup>1</sup>	H203 x L250,6 cm	260 cm	841.00



## Steinwand-Wandsäule für Erdmontage

- robustes Baukastensystem
- individuell anpassbar
- Querschnitt 22,5/7,0 cm
- Wandsäulen, feuerverzinkt
- fettgedruckte Artikel ab Lager, falls nicht Lager, **Lieferfrist ca. 2-3 Wochen**

Artikelnr.	Masse	Höhe Wandsäule	Preis/Stk.
761109743900 <sup>5</sup>	H160 cm	103 cm	219.00
761109743901 <sup>2</sup>	H200 cm	143 cm	263.00
761109743902 <sup>9</sup>	H240 cm	183 cm	305.00
761109743903 <sup>6</sup>	H260 cm	203 cm	349.00



## Steinwand-Wandsäule mit Fussplatte

- robustes Baukastensystem
- individuell anpassbar
- Querschnitt 22,5/7,0 cm
- feuerverzinkt
- **Lieferfrist ca. 4 Wochen**

Artikelnr.	Masse	Höhe Wandsäule	Preis/Stk.
761109743910 <sup>4</sup>	H 84 cm	83 cm	279.00
761109743912 <sup>8</sup>	H104 cm	103 cm	299.00
761109743914 <sup>2</sup>	H124 cm	123 cm	345.00



## Zubehör Steinwand

- fettgedruckte Artikel ab Lager
- falls nicht Lager **Lieferfrist ca. 2-3 Wochen**

Artikelnr.	Beschreibung	Preis/Stk.
761109743999 <sup>9</sup>	Universalklemmen rostfrei zu Steinwand, Beutel à 4 Stück	9.50
761109743998 <sup>2</sup>	Distanzhalter rostfrei, zu Steinwand	3.00
761109743997 <sup>5</sup>	Wandanschluss zu Steinwand, feuerverzinkt	79.00

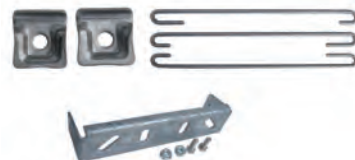

## Ranksäule

- Maschenweite 5,0 x 20 cm, Drahtstärke 6/8 mm, verschweisst und feuerverzinkt, zum Einbetonieren, **Lieferfrist 1 Woche**

Artikelnr.	Masse	Höhe Wandsäule	Preis/Stk.
401351496434 <sup>4</sup>	27/27 x H180 cm	120 cm	218.00
401351496436 <sup>8</sup>	27/27 x H220 cm	160 cm	257.00
401351496438 <sup>2</sup>	27/27 x H260 cm	200 cm	312.00

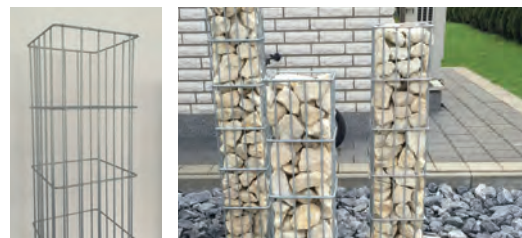

## Rohrfosten feuerverzinkt

- in Gasrohr mit Aluminiumkappe, rostfreie Schlaufen und Schrauben M8, feuerverzinkt
- schwere Ausführung, Zuschläge siehe Kapitel Zuschläge Rohrfosten/-streben, **Lieferfrist ca. 1 Woche**

Artikelnr.	Masse	Zaunhöhe	Schlaufen/Schrauben	Preis/Stk.
761109710004	ø1" × L 90 cm	50 cm	2	26.90
7611097100103	ø1" × L100 cm	60 cm	3	30.65
7611097100202	ø1" × L110 cm	70 cm	3	32.60
7611097100301	ø1" × L120 cm	80 cm	3	33.55
7611097100400	ø1" × L130 cm	90 cm	3	33.55
7611097100509	ø1" × L150 cm	100 cm	3	38.35
7611097100608	ø1" × L170 cm	120 cm	4	43.15
7611097100707	ø5/4" × L 90 cm	50 cm	2	31.65
7611097100806	ø5/4" × L100 cm	60 cm	3	35.40
7611097100905	ø5/4" × L110 cm	70 cm	3	37.40
7611097101001	ø5/4" × L120 cm	80 cm	3	39.25
7611097101100	ø5/4" × L130 cm	90 cm	3	39.25
7611097101209	ø5/4" × L150 cm	100 cm	3	46.05
7611097101308	ø5/4" × L170 cm	120 cm	4	50.85
7611097101407	ø5/4" × L200 cm	150 cm	4	57.50
7611097101506	ø5/4" × L230 cm	180 cm	5	64.15
7611097101605	ø5/4" × L250 cm	200 cm	5	68.95
7611097110003	ø1 1/2" × L120 cm	80 cm	3	46.05
7611097110102	ø1 1/2" × L130 cm	90 cm	3	46.05
7611097110201	ø1 1/2" × L150 cm	100 cm	3	54.60
7611097110300	ø1 1/2" × L170 cm	120 cm	4	60.40
7611097110409	ø1 1/2" × L200 cm	150 cm	4	68.00
7611097110508	ø1 1/2" × L230 cm	180 cm	5	77.60
7611097110607	ø1 1/2" × L250 cm	200 cm	5	82.40
7611097120002	ø2" × L120 cm	80 cm	3	49.80
7611097120101	ø2" × L130 cm	90 cm	3	49.80
7611097120200	ø2" × L150 cm	100 cm	3	58.45
7611097120309	ø2" × L170 cm	120 cm	4	64.15
7611097120408	ø2" × L200 cm	150 cm	4	72.80
7611097120507	ø2" × L230 cm	180 cm	5	81.45
7611097120606	ø2" × L250 cm	200 cm	5	88.15
7611097130001	ø2 1/2" × L120 cm	80 cm	3	80.50
7611097130100	ø2 1/2" × L150 cm	100 cm	3	94.90
7611097130209	ø2 1/2" × L170 cm	120 cm	4	106.35
7611097130308	ø2 1/2" × L200 cm	150 cm	4	121.65
7611097130407	ø2 1/2" × L230 cm	180 cm	5	138.00
7611097130506	ø2 1/2" × L250 cm	200 cm	5	147.60



## Rohrstreben feuerverzinkt

- in Gasrohr mit Aluminium-Strebenspitze, feuerverzinkt, schwere Ausführung
- Zuschläge siehe Kapitel Zuschläge Rohrfosten/-streben, **Lieferfrist ca. 1 Woche**

Artikelnr.	Masse	Zaunhöhe	Preis/Stk.
7611097140000	ø1" × L 75 cm	50 cm	22.10
7611097140109	ø1" × L 90 cm	60 cm	23.95
7611097140208	ø1" × L105 cm	70 cm	26.90
7611097140307	ø1" × L120 cm	80 cm	28.75
7611097140406	ø1" × L130 cm	90 cm	30.65
7611097140505	ø1" × L140 cm	100 cm	32.60
7611097140604	ø5/4" × L 75 cm	50 cm	31.65
7611097140703	ø5/4" × L 90 cm	60 cm	32.60
7611097140802	ø5/4" × L105 cm	70 cm	34.50
7611097140901	ø5/4" × L120 cm	80 cm	36.45
7611097141007	ø5/4" × L130 cm	90 cm	37.40
7611097141106	ø5/4" × L140 cm	100 cm	39.25
7611097141205	ø5/4" × L160 cm	120 cm	43.15
7611097141304	ø5/4" × L200 cm	150 cm	50.85
7611097142103	ø1 1/2" × L140 cm	100 cm	84.40
7611097142202	ø1 1/2" × L160 cm	120 cm	87.20
7611097142301	ø1 1/2" × L200 cm	150 cm	89.15
7611097142400	ø1 1/2" × L230 cm	180 cm	92.00
7611097142509	ø1 1/2" × L250 cm	200 cm	93.95



## Rohrtraverse horizontal

- in Gasrohr mit Aluminium-Traversenspitze
- feuerverzinkt,
- schwere Ausführung
- **Lieferfrist ca. 1 Woche**

Artikelnr.	Masse	Länge	Preis/Stk.
7611097143001	ø1"	0-100 cm	34.50
7611097143100	ø1"	101-150 cm	43.15
7611097143209	ø1"	151-200 cm	50.85
7611097143308	ø1"	201-250 cm	58.45
7611097143407	ø1"	251-300 cm	66.05



## Rohrfosten mit Fussplatte

- in Gasrohr mit Aluminiumkappe
- rostfreie Schlaufen und Schrauben M8
- angeschweisste Fussplatte mit drei Löchern
- feuerverzinkt
- schwere Ausführung
- Zuschläge siehe Kapitel Zuschläge Rohrfosten/-streben
- **Lieferfrist ca. 2 Wochen**

Artikelnr.	Masse	Zaunhöhe	Schlaufen/Schrauben	Ø Fussplatte / Ø Loch	Preis/Stk.
7611097100028	ø5/4" × L 55 cm	50 cm	2	12 × 0,8/1,1 cm	60.10
7611097100127	ø5/4" × L 65 cm	60 cm	3	12 × 0,8/1,1 cm	64.90
7611097100226	ø5/4" × L 75 cm	70 cm	3	12 × 0,8/1,1 cm	67.80
7611097100325	ø5/4" × L 85 cm	80 cm	3	12 × 0,8/1,1 cm	71.65
7611097100424	ø5/4" × L 95 cm	90 cm	3	12 × 0,8/1,1 cm	73.65
7611097100523	ø5/4" × L105 cm	100 cm	3	12 × 0,8/1,1 cm	77.50
7611097100622	ø5/4" × L125 cm	120 cm	4	12 × 0,8/1,1 cm	85.20
7611097110027	ø1 1/2" × L 85 cm	80 cm	3	12 × 0,8/1,1 cm	73.65
7611097110225	ø1 1/2" × L 95 cm	90 cm	3	12 × 0,8/1,1 cm	85.20
7611097110324	ø1 1/2" × L105 cm	100 cm	3	12 × 0,8/1,1 cm	90.10
7611097110423	ø1 1/2" × L125 cm	120 cm	4	12 × 0,8/1,1 cm	99.80
7611097110522	ø1 1/2" × L155 cm	150 cm	4	13 × 0,8/1,3 cm	110.40
7611097110621	ø1 1/2" × L185 cm	180 cm	5	13 × 0,8/1,3 cm	123.95
7611097110720	ø1 1/2" × L205 cm	200 cm	5	13 × 0,8/1,3 cm	131.75
7611097120026	ø2" × L105 cm	100 cm	3	14 × 1,0/1,1 cm	112.40
7611097120125	ø2" × L125 cm	120 cm	4	14 × 1,0/1,1 cm	123.00
7611097002148	ø2" × L155 cm	150 cm	4	14 × 1,0/1,3 cm	139.50
7611097120224	ø2" × L185 cm	180 cm	5	14 × 1,0/1,3 cm	155.00
7611097120323	ø2" × L205 cm	200 cm	5	14 × 1,0/1,3 cm	164.70



## Rohrstrebe mit Fussplatte

- in Gasrohr mit Aluminium-Strebenspitze
- angeschw. Fussplatte
- 2 Löcher ø 11 mm
- feuerverzinkt
- schwere Ausführung
- Zuschläge siehe Kapitel Zuschläge Rohrfosten/-streben,
- **Lieferfrist ca. 2 Wochen**

Artikelnr.	Masse	Zaunhöhe	Ø Fussplatte	Preis/Stk.
7611097141403	ø5/4" × L 46 cm	50 cm	10 × 0,6 cm	65.00
7611097141502	ø5/4" × L 61 cm	60 cm	10 × 0,6 cm	68.25
7611097141601	ø5/4" × L 75 cm	70 cm	10 × 0,6 cm	74.60
7611097141700	ø5/4" × L 89 cm	80 cm	10 × 0,6 cm	80.00
7611097141809	ø5/4" × L 96 cm	90 cm	10 × 0,6 cm	80.00
7611097141908	ø5/4" × L110 cm	100 cm	10 × 0,6 cm	89.50
7611097142004	ø5/4" × L131 cm	120 cm	10 × 0,6 cm	89.50
7611097142608	ø1 1/2" × L174 cm	150 cm	12 × 0,8 cm	101.75
7611097142707	ø1 1/2" × L216 cm	180 cm	12 × 0,8 cm	112.40
7611097142806	ø1 1/2" × L244 cm	200 cm	12 × 0,8 cm	125.20





# Zäune/Zubehör aus Draht/Metall/Cortenstahl

## Rohrpfosten grün beschichtet

- Farbe RAL 6005, innen und aussen feuerverzinkt, aussen beschichtet, mit PVC-Kappe, rostfreien Schlaufen und Schrauben M8, schwere Ausführung
- Zuschläge siehe Kapitel Zuschläge Rohrpfosten/-streben, gleicher Preis für schwarz / anthrazit, **Lieferfrist ca. 2 Wochen**

Artikelnr.	Masse	Zaunhöhe	Schrauben/Schlaufen	Preis/Stk.
7611097100011	ø1" × L 90 cm	50 cm	2	41.65
7611097100110	ø1" × L100 cm	60 cm	3	46.45
7611097100219	ø1" × L110 cm	70 cm	3	50.40
7611097100318	ø1" × L120 cm	80 cm	3	53.35
7611097100417	ø1" × L130 cm	90 cm	3	53.35
7611097100516	ø1" × L150 cm	100 cm	3	62.00
7611097100615	ø1" × L170 cm	120 cm	4	69.80
7611097100714	ø5/4" × L 90 cm	50 cm	2	50.40
7611097100813	ø5/4" × L100 cm	60 cm	3	56.15
7611097100912	ø5/4" × L110 cm	70 cm	3	60.10
7611097101018	ø5/4" × L120 cm	80 cm	3	63.95
7611097101117	ø5/4" × L130 cm	90 cm	3	63.95
7611097101216	ø5/4" × L150 cm	100 cm	3	75.50
7611097101315	ø5/4" × L170 cm	120 cm	4	84.25
7611097101414	ø5/4" × L200 cm	150 cm	4	95.95
7611097101513	ø5/4" × L230 cm	180 cm	5	108.55
7611097101612	ø5/4" × L250 cm	200 cm	5	117.20
7611097110010	ø1 1/2" × L120 cm	80 cm	3	74.60
7611097110119	ø1 1/2" × L130 cm	90 cm	3	74.60
7611097110218	ø1 1/2" × L150 cm	100 cm	3	89.15
7611097110317	ø1 1/2" × L170 cm	120 cm	4	99.80
7611097110416	ø1 1/2" × L200 cm	150 cm	4	114.25
7611097110515	ø1 1/2" × L230 cm	180 cm	5	129.80
7611097110614	ø1 1/2" × L250 cm	200 cm	5	150.20
7611097120019	ø2" × L120 cm	80 cm	3	80.40
7611097120118	ø2" × L150 cm	100 cm	3	95.95
7611097120217	ø2" × L170 cm	120 cm	4	106.55
7611097120316	ø2" × L200 cm	150 cm	4	123.00
7611097120415	ø2" × L230 cm	180 cm	5	139.50
7611097120514	ø2" × L250 cm	200 cm	5	159.90
7611097130018	ø2 1/2" × L120 cm	80 cm	3	116.25
7611097130117	ø2 1/2" × L150 cm	100 cm	3	140.50
7611097130414	ø2 1/2" × L170 cm	120 cm	4	157.00
7611097130513	ø2 1/2" × L200 cm	150 cm	4	182.10
7611097130216	ø2 1/2" × L230 cm	180 cm	5	206.35
7611097130315	ø2 1/2" × L250 cm	200 cm	5	223.75



## Rohrstrebe grün beschichtet

- Farbe RAL 6005, innen und aussen feuerverzinkt, aussen beschichtet, in Gasrohr mit Aluminium-Strebenspitze
- schwere Ausführung, gleicher Preis für schwarz / anthrazit, **Lieferfrist ca. 2 Wochen**

Artikelnr.	Masse	Zaunhöhe	Preis/Stk.
7611097140017	ø5/4" × L 75 cm	50 cm	49.40
7611097140116	ø5/4" × L 90 cm	60 cm	52.30
7611097140215	ø5/4" × L105 cm	70 cm	56.15
7611097140314	ø5/4" × L120 cm	80 cm	61.05
7611097140413	ø5/4" × L130 cm	90 cm	64.90
7611097140512	ø5/4" × L140 cm	100 cm	69.80
7611097140611	ø5/4" × L160 cm	120 cm	77.50
7611097140710	ø5/4" × L200 cm	150 cm	88.15
7611097140819	ø1 1/2" × L200 cm	150 cm	129.80
7611097140918	ø1 1/2" × L230 cm	180 cm	145.30
7611097141014	ø1 1/2" × L250 cm	200 cm	159.90



## Drahtschlaufen

- fettgedruckte Artikel ab Lager, falls nicht Lager Lieferfrist ca. 2 Wochen

Artikelnr.	Beschreibung	Masse	Verpackung	Preis/Stk.
7611097460221	Drahtschlaufen		100	15.65
7611097460290	Schraube mit Spitz	M8 × 2 cm	100	29.40



## Rohrkappe Aluminium

– fettgedruckte Artikel ab Lager, falls nicht Lager Lieferfrist ca. 2 Wochen

Artikelnr.	für Pfosten Ø	Preis/Stk.
7611097150061	1"	0.80
7611097150115	5/4"	0.90
7611097150078	1 1/2"	1.00
7611097150085	2"	1.45
7611097150092	2 1/2"	1.80
7611097150108	3"	2.90



## Strebenspitzen Aluminium

– fettgedruckte Artikel ab Lager, falls nicht Lager Lieferfrist ca. 2 Wochen

Artikelnr.	für Pfosten Ø	Preis/Stk.
7611097150139	1"	2.80
7611097150160	5/4"	2.95
7611097150145	1 1/2"	3.65
7611097150153	2"	5.05



## Traversenspitzen Aluminium

– fettgedruckte Artikel ab Lager, falls nicht Lager Lieferfrist ca. 2 Wochen

Artikelnr.	für Pfosten Ø	Preis/Stk.
7611097150184	1"	2.80
7611097150214	5/4"	3.20
7611097150191	1 1/2"	4.50
7611097150207	2"	6.15



## Zuschläge Rohrpfosten/Rohrstreben

Artikelnr.	Beschreibung	Preis/Stk.
7611097150269	Zuschlag für 10 cm längere Eck- und Endpfosten	4.75
7611097150313	Zuschlag für Bohren von Strebenlöchern bei Eck- und Endpfosten	4.40
7611097150320	Zuschlag für Bohren von zusätzlichen Löchern für Eckpfosten inkl. rostfreie Schrauben und Schlaufen	4.00
7611097150283	Zuschlag für 10 cm längere Streben	2.70
7611097150290	Zuschlag für 20 cm längere Streben	5.25
7611097150306	Zuschlag für 30 cm längere Streben	7.20
7611097150276	Zuschlag für 10 cm längere Eckpfosten grün beschichtet	7.10
7611097150337	Zuschlag für Bohren von Strebenlöchern	4.40

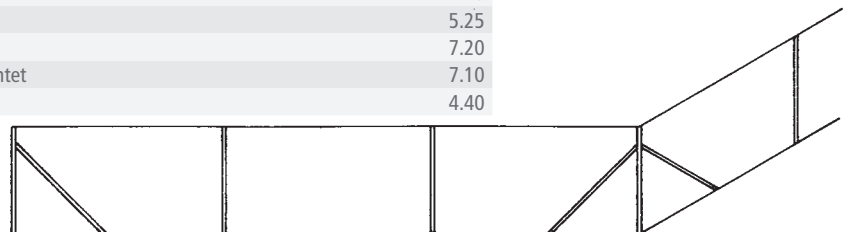

Zwischenpfosten

Ein Eckpfosten benötigt zwei Streben.

**Wichtig:**

Für End- und Eckpfosten ist der Durchmesser grösser als bei den Zwischenpfosten zu wählen.

**Beispiel:**

Zaunhöhe 100 cm:  
 End- und Eckpfosten: ø 48 mm - 1 1/2"  
 Streben: ø 42 mm - 5/4"  
 Zwischenpfosten: ø 42 mm - 5/4"

Pfostenabstand:  
 für Diagonalgeflechte: 2,5 - 3 m  
 für Knotengitter: 3 - 4 m

**Wichtig:**

Bitte vermerken Sie auf Ihrer Bestellung, für welchen Geflechtstyp die Pfosten bestimmt sind.

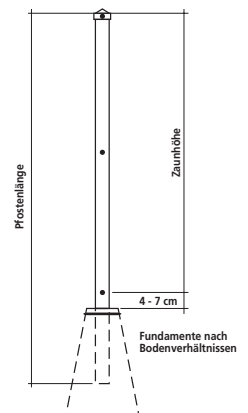

## Rohrtüre

- mit 2 verzinkten Pfosten,  $\varnothing$  60 mm, ohne Streben, Rohrrahmen  $\varnothing$  33 mm, Füllung mit geschweisstem Gitter 60/60/4mm oder verzinktem Diagonaldrahtgeflecht, Torangel und verstellbare Kloben, Drückerschloss mit Zifferschlüssel oder Zylinderausschnitt und Schliesskasten
- Zuschläge siehe Kapitel Zuschläge Rohrtüren, andere Abmessungen möglich,
- **fettgedruckte Artikel ab Lager**, falls nicht Lager Lieferfrist ca. 4 Wochen

Artikelnr.	Masse	Preis/Stk.
7611097560005	B100 × H 80 cm	932.00
7611097560105	B100 × H100 cm	987.00
7611097560204	B100 × H120 cm	1'021.00
7611097560303	B100 × H150 cm	1'098.00
7611097560402	B100 × H180 cm	1'206.00
7611097560501	B100 × H200 cm	1'254.00

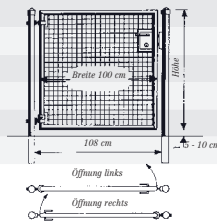

## Rohrtüre zweiflüglig

- mit 2 verzinkten Pfosten,  $\varnothing$  76 mm, ohne Streben, Rohrrahmen  $\varnothing$  33 mm, mit Stossriegel und Boden-  
hülse, Füllung mit eingeschweisstem Gitter 60/60/4mm oder verzinktem Diagonaldrahtgeflecht, Tor-  
angel und verstellbaren Kloben, Drückerschloss mit Zifferschlüssel oder Zylinderausschnitt und Schliess-  
kasten
- Zuschläge siehe Kapitel Zuschläge Rohrtüren
- andere Abmessungen möglich
- **Lieferfrist ca. 4 Wochen**

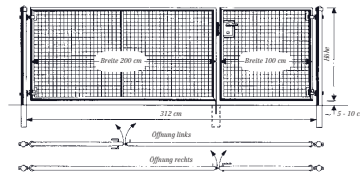

Artikelnr.	Masse	Preis/Stk.
7611097561003	B300 × H 80 cm	2'205.00
7611097561102	B300 × H100 cm	2'297.00
7611097561201	B300 × H120 cm	2'412.00

## Rohrtüre grün lackiert

- mit 2 grün beschichteten Pfosten,  $\varnothing$  60 mm, ohne Streben, Rohrrahmen  $\varnothing$  33 mm, Füllung mit Gitter 60/60/4mm oder grün plastifiziertem Diagonaldrahtgeflecht, Torangel und verstellbare Kloben, Drückerschloss mit Zifferschlüssel oder Zylinderausschnitt und Schliesskasten
- Zuschläge siehe Kapitel Zuschläge Rohrtüren
- andere Abmessungen möglich
- **Lieferfrist ca. 4 Wochen**

Artikelnr.	Masse	Preis/Stk.
7611097560037	B100 × H 80 cm	1'184.00
7611097560136	B100 × H100 cm	1'272.00
7611097560235	B100 × H120 cm	1'327.00



## Rohrtüre zweiflüglig grün lackiert

- mit 2 grün beschichteten Pfosten,  $\varnothing$  76 mm, ohne Streben, Rohrrahmen  $\varnothing$  33 mm, mit Stossriegel und Boden-  
hülse, Füllung mit eingeschweisstem Gitter 60/60/4mm oder grün plastifiziertem Diagonal-  
drahtgeflecht, Torangel und verstellbare Kloben, Drückerschloss mit Zifferschlüssel oder Zylinderaus-  
schnitt und Schliesskasten
- Zuschläge siehe Kapitel Zuschläge Rohrtüren
- andere Abmessungen möglich
- **Lieferfrist ca. 4 Wochen**

Artikelnr.	Masse	Preis/Stk.
7611097561034	B300 × H 80 cm	2'683.00
7611097561133	B300 × H100 cm	2'877.00
7611097561232	B300 × H120 cm	2'968.00





## Zuschläge für Rohrtüren

– Mehrpreis für Öffnung nach aussen auf Anfrage

Artikelnr.	Beschreibung	Preis/Stk.
7611097529027	Mehrpreis für Türe in Steigung	131.00
7611097529034	Mehrpreis für Doppeltor in Steigung	273.00
7611097529096	Mehrpreis für Öffnung 180° Tür einflügelig	109.00
7611097529089	Mehrpreis für Öffnung 180° pro Flügel bei Doppeltoren	109.00

## Aushebetor feuerverzinkt

– Rohrrahmen ø 33 mm, Bespannung mit Diagonaldrahtgeflecht 50/50/2,5 mm, inkl. 4 Aushebehaken, Lieferfrist ca. 4 Wochen

Artikelnr.	Breite	Höhe	Preis/Stk.
7611097543009	bis 150 cm	bis 80 cm	664.00
7611097543306	151-300 cm	bis 80 cm	730.00
7611097543108	bis 150 cm	81-100 cm	689.00
7611097543405	151-300 cm	81-100 cm	749.00
7611097543207	bis 150 cm	101-120 cm	703.00
7611097543504	151-300 cm	101-120 cm	779.00



## Diagonaldrahtgeflecht Galfan

– optimale Qualität dank Zink- und Aluminiumbeschichtung, glatte, dunkelgraue Oberfläche  
– Originalrollen von 25 m, fettgedruckte Artikel ab Lager, falls nicht Lager Lieferfrist ca. 2 Wochen

Artikelnr.	Masche	Draht	Masse	Preis/Lfm.
7611097400029	40mm	2,2mm	H 60 cm	7.85
7611097400074	40mm	2,2mm	H 80 cm	9.95
7611097400135	40mm	2,2mm	H100 cm	12.20
7611097400197	40mm	2,2mm	H120 cm	14.60
7611097400258	40mm	2,2mm	H150 cm	18.25
7611097400319	40mm	2,2mm	H180 cm	21.85
7611097400340	40mm	2,2mm	H200 cm	24.25
7611097400081	40mm	2,5mm	H 80 cm	12.15
7611097400142	40mm	2,5mm	H100 cm	14.80
7611097400203	40mm	2,5mm	H120 cm	17.75
7611097400265	40mm	2,5mm	H150 cm	22.10
7611097400357	40mm	2,5mm	H200 cm	29.45
7611097400005	50mm	2,2mm	H 50 cm	5.30
7611097400036	50mm	2,2mm	H 60 cm	6.20
7611097400050	50mm	2,2mm	H 70 cm	7.05
7611097400098	50mm	2,2mm	H 80 cm	7.90
7611097400111	50mm	2,2mm	H 90 cm	8.85
7611097400159	50mm	2,2mm	H100 cm	9.70
7611097400210	50mm	2,2mm	H120 cm	11.55
7611097400272	50mm	2,2mm	H150 cm	14.50
7611097400326	50mm	2,2mm	H180 cm	17.35
7611097400364	50mm	2,2mm	H200 cm	19.20
7611097400012	50mm	2,5mm	H 50 cm	6.10
7611097400043	50mm	2,5mm	H 60 cm	7.10
7611097400067	50mm	2,5mm	H 70 cm	8.10
7611097400104	50mm	2,5mm	H 80 cm	9.10
7611097400128	50mm	2,5mm	H 90 cm	10.10
7611097400165	50mm	2,5mm	H100 cm	11.10
7611097400227	50mm	2,5mm	H120 cm	13.20
7611097400289	50mm	2,5mm	H150 cm	16.55
7611097400333	50mm	2,5mm	H180 cm	19.80
7611097400371	50mm	2,5mm	H200 cm	22.05
7611097400173	50mm	2,8mm	H100 cm	15.80
7611097400234	50mm	2,8mm	H120 cm	18.95
7611097400296	50mm	2,8mm	H150 cm	23.65
7611097400388	50mm	2,8mm	H200 cm	31.40
7611097400180	50mm	3,0mm	H100 cm	17.85
7611097400241	50mm	3,0mm	H120 cm	21.40
7611097400302	50mm	3,0mm	H150 cm	26.70
7611097400395	50mm	3,0mm	H200 cm	35.45



# Zäune/Zubehör aus Draht/Metall/Cortenstahl

## Diagonaldrahtgeflecht grün

– grün plastifiziert, kunststoffgesinterte Qualität, mit verzinktem Kerndraht, lange Lebensdauer, vor Rostanfall geschützt, Originalrollen von 25 m, **fettgedruckte Artikel ab Lager**, falls nicht Lager Lieferfrist ca. 2 Wochen

Artikelnr.	Masche	Draht	Masse	Preis/Lfm.
7611097411001	40mm	2,0/2,5mm	H 50 cm	8.05
7611097411025	40mm	2,0/2,5mm	H 60 cm	9.35
7611097411049	40mm	2,0/2,5mm	H 70 cm	10.70
7611097411063	40mm	2,0/2,5mm	H 80 cm	12.00
7611097411087	40mm	2,0/2,5mm	H 90 cm	13.35
7611097411100	40mm	2,0/2,5mm	H100 cm	14.60
7611097411124	40mm	2,0/2,5mm	H120 cm	17.50
7611097411148	40mm	2,0/2,5mm	H150 cm	21.85
7611097411162	40mm	2,0/2,5mm	H180 cm	26.20
7611097411186	40mm	2,0/2,5mm	H200 cm	29.00
7611097411018	50mm	2,3/2,8mm	H 50 cm	7.70
7611097411032	50mm	2,3/2,8mm	H 60 cm	8.95
7611097411056	50mm	2,3/2,8mm	H 70 cm	10.25
7611097411070	50mm	2,3/2,8mm	H 80 cm	11.45
7611097411094	50mm	2,3/3,8mm	H 90 cm	12.70
7611097411117	50mm	2,3/2,8mm	H100 cm	14.00
7611097411131	50mm	2,3/2,8mm	H120 cm	16.75
7611097411155	50mm	2,3/2,8mm	H150 cm	20.90
7611097411179	50mm	2,3/2,8mm	H180 cm	25.05
7611097411193	50mm	2,3/2,8mm	H200 cm	27.75



## Diagonaldrahtgeflecht schwarz

– schwarz plastifiziert, kunststoffgesinterte Qualität, mit verzinktem Kerndraht, lange Lebensdauer, von Rostanfall geschützt, gleicher Preis für anthrazit, Originalrollen von 25 m, **Lieferfrist ca. 2 Wochen**

Artikelnr.	Masche	Draht	Masse	Preis/Lfm.
7611097410066	50mm	2,3/2,8mm	H 80 cm	11.45
7611097410073	50mm	2,3/2,8mm	H100 cm	14.00
7611097410080	50mm	2,3/2,8mm	H120 cm	16.75
7611097410097	50mm	2,3/2,8mm	H150 cm	20.90
7611097410103	50mm	2,3/2,8mm	H180 cm	25.05
7611097410110	50mm	2,3/2,8mm	H200 cm	27.75



## Zubehör für Diagonalflecht

– **fettgedruckte Artikel ab Lager**, falls nicht Lager Lieferfrist ca. 2 Wochen

Artikelnr.	Beschreibung	Masse	Einheit	Preis/Stk.
7611097460276	Drahtspanner Grösse Nr. 2	L10 cm	Stk	2.15
7611097460245	Drahtspanner Nr. 2 grün beschichtet	L10 cm	Stk	2.80
7611097460337	Drahtspanner Nr. 2 schwarz beschichtet	L10 cm	Stk	2.80
7611097460283	Drahtspanner Grösse Nr. 3	L11 cm	Stk	2.90
7611097460269	Drahtspanner Nr. 3 grün beschichtet	L11 cm	Stk	3.50
7611097460344	Drahtspanner Nr. 3 schwarz beschichtet	L11 cm	Stk	3.50
7611097460399	Spanndraht Galfan Ringe à 5kg (ca, 130m)	ø2,5mm	kg	12.15
7611097460009	Spanndraht Galfan Ringe à 5kg (ca, 90m)	ø3,0mm	kg	12.00
7611097460047	Spanndraht grün plastifiziert Ring à 55m	ø3,0/3,5mm	Stk	41.45
7611097460030	Spanndraht grün plastifiziert Ring à 110m	ø3,0/3,5mm	Stk	76.90
7611097460313	Spanndraht schwarz plastifiziert Ring à 55m	ø3,0/3,5mm	Stk	41.45
7611097460320	Spanndraht schwarz plastifiziert Ring à 110m	ø3,0/3,5mm	Stk	76.90
7611097460191	Bindendraht Ring à 112m	ø1,2mm	Stk	55.20
7611097460184	Bindendraht grün plastifiziert Ring à 20m	ø1,4/1,8mm	Stk	11.45
7611097460177	Bindendraht grün plastifiziert Ring à 100m	ø1,4/1,8mm	Stk	31.35
7611097460351	Bindendraht grün plastifiziert Spule à 50m	ø0,95/1,3mm	Stk	29.70
7611097460375	Bindendraht schwarz plastifiziert Spule à 50m	ø0,95/1,3mm	Stk	29.70
7611097460054	Stacheldraht 4 stachelig, Haspel à 100m	ø2,5mm	Stk	106.35
7611097460061	Stacheldraht 4 stachelig, Haspel à 250m	ø2,5mm	Stk	251.45

## Knottengitter Ursus Bezinal schwer

- optimale Qualität dank Zinkund Aluminiumbeschichtung
- Randdrähte (oberster + unterster Längsdraht)  $\varnothing$  3,7 mm, übrige Drähte  $\varnothing$  3,0 mm
- Abstand der Querdrähte 15 cm
- Originalrollen von 50 m
- **fettgedruckte Artikel ab Lager, falls nicht Lager Lieferfrist ca. 2 Wochen**

Artikelnr.	Höhe	Gitternummer	Anzahl Längsdrähte	Preis/Lfm.
7611097420034	H 80 cm	80/ 8	8	8.00
7611097420041	H100 cm	100/ 6	6	7.70
7611097420058	H100 cm	100/10	10	9.70
7611097420065	H120 cm	120/ 7	7	9.40
7611097420072	H120 cm	120/11	11	11.25
7611097420089	H140 cm	140/12	12	12.40
7611097420096	H180 cm	180/14	14	11.45
7611097420102	H200 cm	200/15	15	12.20



## Knottengitter Ursus leicht

- für Schafweiden, Obstanlagen und Geflügel, als Wildschutz und für leichte Zäune
- aus starkverzinktem Draht
- Randdrähte (oberster und unterster Längsdraht)  $\varnothing$  2,45 mm, übrige Drähte  $\varnothing$  1,90 mm
- Abstand der Querdrähte 15 cm
- Originalrollen von 50 m
- **Lieferfrist ca. 2 Wochen**

Artikelnr.	Höhe	Gitternummer	Anzahl Längsdrähte	Preis/Lfm.
7611097420126	H100 cm	100/ 8	8	3.55
7611097420140	H100 cm	100/16	16	5.65
7611097420157	H130 cm	130/11	11	5.00
7611097420164	H130 cm	130/18	18	6.55
7611097420171	H145 cm	145/19	19	6.75
7611097420188	H200 cm	200/22	22	8.35



## Knottengitter Ursus AS

- für Wildschutzzäune, Wildparks, zoologische Gärten usw.
- aus starkverzinktem Draht, Abstand der Querdrähte 15 cm
- Durchmesser Kopfund Fussdrähte 2,5 mm, übrige Längsdrähte 2,0 mm,
- Querdrähte 1,9 mm bei Gitternr. 160/23 und 200/25
- Durchmesser Kopfund Fussdrähte 3,0 mm, übrige Längsdrähte 2,5 mm
- Querdrähte 2,5 mm bei Gitternr. 200/17
- Originalrollen von 50 m
- **Lieferfrist ca. 2 Wochen**

Artikelnr.	Höhe	Gitternummer	Anzahl Längsdrähte	Preis/Lfm.
7611097420003	H160 cm	160/23	23	8.25
7611097420010	H200 cm	200/25	25	9.40



## Zuschläge für Geflecht

Artikelnr.	Beschreibung	Preis/Stk.
7611097460092	Zuschlag netto für angebrochene Originalrolle	75.00



# Zäune/Zubehör aus Draht/Metall/Cortenstahl

## Diagonaldrahtgeflecht

- Stahldraht verzinkt, grün oder anthrazit ummantelt
- Draht Ø 2,2 mm verzinkt, Ø 2,8 mm grün oder anthrazit ummantelt
- Maschen 5 x 5 cm
- **Lieferfrist 1 Woche**



### verzinkt

Artikelnr.	Masse	Preis/Stk.
401351492404	H 80 x L1000cm	51.00
401351492405	H 80 x L2500cm	122.00
401351492406	H100 x L1000cm	63.00
401351492407	H100 x L2500cm	152.00
401351492408	H120 x L1000cm	75.00
401351492409	H120 x L2500cm	182.00
401351492478	H150 x L1000cm	95.00
401351492476	H150 x L2500cm	228.00

### grün ummantelt

Artikelnr.	Masse	Preis/Stk.
401351492410	H 80 x L1250cm	51.00
401351476013	H 80 x L2500cm	97.00
401351492411	H100 x L1250cm	63.00
401351476014	H100 x L2500cm	119.00
401351492412	H120 x L1250cm	75.00
401351492413	H120 x L2500cm	144.00
401351492479	H150 x L1250cm	94.00
401351476016	H150 x L2500cm	184.00

### anthrazit ummantelt

Artikelnr.	Masse	Preis/Stk.
401351496419	H 80 x L2500cm	97.00
401351496445	H100 x L1250cm	63.00
401351496410	H100 x L2500cm	119.00
401351496442	H120 x L1250cm	75.00
401351496411	H120 x L2500cm	144.00

## Gartentor

- Gitter 5,0 x 5,0 cm
- Schloss mit Schlüssel
- zwei Rohrpfosten Ø 6,0 cm
- **Lieferfrist 1 Woche**

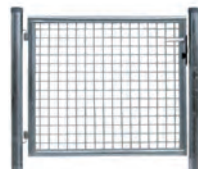

### verzinkt

Artikelnr.	Masse	Preis/Stk.
401351492385	B100 x H 80cm	219.00
401351492386	B100 x H100cm	245.00
401351492439	B100 x H120cm	256.00
401351492444	B100 x H150cm	289.00

### grün beschichtet

Artikelnr.	Masse	Preis/Stk.
401351491749	B100 x H 80cm	209.00
401351491611	B100 x H100cm	233.00
401351492427	B100 x H120cm	245.00
401351491735	B100 x H150cm	279.00

### anthrazit beschichtet

Artikelnr.	Masse	Preis/Stk.
401351494235	B100 x H 80cm	209.00
401351493240	B100 x H100cm	233.00
401351496418	B100 x H120cm	245.00

## Rohrpfosten

- Pfostenkappe und Spanndrahthalter aus Kunststoff
- **Lieferfrist 1 Woche**



### verzinkt

Artikelnr.	Masse	Preis/Stk.
401351492668	Ø4,0 x L120cm	14.00
401351492669	Ø4,0 x L150cm	15.50
401351492670	Ø4,0 x L170cm	17.00
401351492440	Ø4,0 x L200cm	19.00

### grün beschichtet

Artikelnr.	Masse	Preis/Stk.
401351492671	Ø4,0 x L120cm	14.00
401351491280	Ø4,0 x L150cm	15.50
401351492673	Ø4,0 x L170cm	17.00
401351478396	Ø4,0 x L200cm	19.00

### anthrazit beschichtet

Artikelnr.	Masse	Preis/Stk.
401351494234	Ø4,0 x L120cm	14.00
401351493234	Ø4,0 x L150cm	15.50
401351496417	Ø4,0 x L175cm	17.00

## Rohrstreben

- inkl. Strebenkappe und Schelle Ø 4,0 cm
- **Lieferfrist 1 Woche**

### verzinkt

Artikelnr.	Masse	Preis/Stk.
401351492674	Ø3,4 x L120cm	13.00
401351492675	Ø3,4 x L150cm	15.00
401351492676	Ø3,4 x L175cm	18.00
401351492441	Ø3,4 x L200cm	19.00

### grün beschichtet

Artikelnr.	Masse	Preis/Stk.
401351492677	Ø3,4 x L120cm	13.00
401351492678	Ø3,4 x L150cm	15.00
401351492679	Ø3,4 x L175cm	18.00
401351491251	Ø3,4 x L200cm	19.00

### anthrazit beschichtet

Artikelnr.	Masse	Preis/Stk.
401351494236	Ø3,4 x L120cm	13.00
401351493237	Ø3,4 x L150cm	15.00
401351493238	Ø3,4 x L175cm	18.00



# Zäune/Zubehör aus Draht/Metall/Cortenstahl

## Drahtspule

- Spule
- **Lieferfrist 1 Woche**



### verzinkt

Artikelnr.	Masse	Preis/Stk.
4013514924287	Ø0,7mm/100m	3.90
4013514924294	Ø1,25mm/25m	3.50

### grün

Artikelnr.	Masse	Preis/Stk.
4013514924300	Ø1,25mm/50m	3.60
4013514924317	Ø1,6mm/25m	3.40

## Ersatzkappe für Rohrstrebe

- für Rohrstrebe Ø 3,4 cm, 2er-Set
- **Lieferfrist 1 Woche**



### grau

Artikelnr.	Masse	Preis/Stk.
4013514926922		1.50

### grün

Artikelnr.	Masse	Preis/Stk.
4013514926915		1.50

## Ersatzkappe für Rohrfosten

- für Rohrfosten Ø 4,0 und 6,0 cm, 2er-Set
- **Lieferfrist 1 Woche**



### grau

Artikelnr.	Masse	Preis/Stk.
4013514926908	Ø4,0	1.50
4013514927805	Ø6,0	2.30

### grün

Artikelnr.	Masse	Preis/Stk.
4013514926892	Ø4,0	1.50
4013514931148	Ø6,0	2.30

### schwarz

Artikelnr.	Masse	Preis/Stk.
4013514932510	Ø4,0	1.50
4013514932527	Ø6,0	2.30

## Ersatzschelle für Rohrstrebe

- für Rohrfosten Ø 4,0 und 6,0 cm, 2er-Set
- **Lieferfrist 1 Woche**



### verzinkt

Artikelnr.	Masse	Preis/Stk.
4013514926939	Ø4,0cm	5.20
4013514927868	Ø6,0cm	6.50

### grün beschichtet

Artikelnr.	Masse	Preis/Stk.
4013514926946	Ø4,0cm	4.80
4013514931155	Ø6,0cm	5.70

### anthrazit beschichtet

Artikelnr.	Masse	Preis/Stk.
4013514932473	Ø4,0cm	4.80
4013514932497	Ø6,0cm	5.70

## Geflechtsspannstab

- **Lieferfrist 1 Woche**



### grau

Artikelnr.	Masse	Preis/Stk.
4013514924218	Ø0,8 × L85cm	3.40
4013514924225	Ø0,8 × L105cm	4.00
4013514924232	Ø0,8 × L130cm	5.10

### grün

Artikelnr.	Masse	Preis/Stk.
4013514924249	Ø0,8 × L85cm	3.40
4013514924256	Ø0,8 × L105cm	4.00
4013514924263	Ø0,8 × L130cm	5.10

### anthrazit

Artikelnr.	Masse	Preis/Stk.
4013514942373	Ø0,8 × L85cm	3.30
4013514932442	Ø0,8 × L105cm	3.80
4013514932459	Ø0,8 × L130cm	4.70

## Hakenschelle für Geflechtsspannstab

- 2er-Set, **Lieferfrist 1 Woche**



### verzinkt

Artikelnr.	Masse	Preis/Stk.
4013514931087	Ø4,0cm	5.90
4013514931100	Ø6,0cm	6.90

### grün

Artikelnr.	Masse	Preis/Stk.
4013514931070	Ø4,0cm	5.90
4013514931094	Ø6,0cm	6.90

### anthrazit

Artikelnr.	Masse	Preis/Stk.
4013514932480	Ø4,0cm	5.90
4013514932503	Ø6,0cm	6.90

## Stacheldraht

- Stahl Ø 1,6 mm verzinkt, Rolle à 100 m
- **Lieferfrist 1 Woche**



Artikelnr.	Preis/Stk.
4013514747244	47.00

## Agraffen

- Grösse 3,2cm/1kg/ca. 320 Stück, Grösse 4,0cm/1kg/ca. 150 Stück
- verzinkt, **Lieferfrist 1 Woche**



Artikelnr.	Masse	Preis/Stk.
7611097460139	Ø0,31 × L3,2cm	47.50
7611097460146	Ø0,40 × L4,0cm	45.50

# Zäune/Zubehör aus Draht/Metall/Cortenstahl

## Allroundpfahl

- Allround-Pfahl mit Spezialkappe
- **Lieferfrist 1 Woche**

### verzinkt

Artikelnr.	Masse	Preis/Stk.
4013514916205	Ø4,0 × L120cm	3.90
4013514916145	Ø4,0 × L150cm	4.50
4013514916152	Ø4,0 × L170cm	5.50

### grün beschichtet

Artikelnr.	Masse	Preis/Stk.
4013514968199	Ø4,0 × L120cm	3.90
4013514968205	Ø4,0 × L150cm	4.50
4013514968212	Ø4,0 × L170cm	5.50



## Montagefüsse

- zum Aufdübeln, feuerverzinkt
- **Lieferfrist 1 Woche**



für Zaunpfähle

### für Zaunpfähle Ø 4.0 cm

Artikelnr.	Masse	Preis/Stk.
4013514928216		5.20

für Zaunstreben



### für Zaunstreben Ø 3.4 cm

Artikelnr.	Masse	Preis/Stk.
4013514928193		8.50

### für Zaunstreben Ø 4.0 cm

Artikelnr.	Masse	Preis/Stk.
4013514964443		8.50

## Spanndraht

- Draht verzinkt Ring à ca. 50 m
- Draht kunststoffummantelt Ø 3,1 mm, Ring à ca. 55 m
- **Lieferfrist 1 Woche**



### verzinkt

Artikelnr.	Masse	Preis/Stk.
4013514996758	Ø 2,0 mm	9.00
4013514924324	Ø 2,8 mm	11.50

### grün ummantelt

Artikelnr.	Preis/Stk.
4013514743260	7.90

### anthrazit ummantelt

Artikelnr.	Preis/Stk.
4013514927257	10.80

## Spanndrahthalter

- mit Schraube, für Rohrpfosten Ø 4,0 und 6,0 cm, 3er-Set
- **Lieferfrist 1 Woche**

### grau

Artikelnr.	Preis/Stk.
4013514926878	2.50

### grün

Artikelnr.	Preis/Stk.
4013514926885	2.50

### schwarz

Artikelnr.	Preis/Stk.
4013514968175	2.50



## Bindedraht

- rostfrei (Spule 50m bzw. Schiffli 75m) oder anthrazit (Ring)
- **Lieferfrist 1 Woche**

Artikelnr.	Masse	Preis/Stk.
7611097460305	Ø0,9mm × L50m	rostfrei 35.00
7611097460368	Ø1,2mm × L75m	rostfrei 48.00
4013514927233	Ø2,0mm × L50m	anthrazit 4.50



## Zaunringklammern

- Blister à 200 Stück
- **Lieferfrist 1 Woche**

### verzinkt

Artikelnr.	Preis/Stk.
3221631088015	18.70

### grün beschichtet

Artikelnr.	Preis/Stk.
3221631088022	20.50



### Montagezange

Artikelnr.	Preis/Stk.
7313464681009	42.00

## Drahtspanner

- Grösse 2 (ca. 10 cm lang), 3er-Set
- **Lieferfrist 1 Woche**

### verzinkt

Artikelnr.	Preis/Stk.
4013514924331	2.90

### anthrazit beschichtet

Artikelnr.	Preis/Stk.
4013514968168	3.40

### grün beschichtet

Artikelnr.	Preis/Stk.
4013514924348	3.40





# Zäune/Zubehör aus Draht/Metall/Cortenstahl

## Ziergitter

– Stahldraht, grün ummantelt, Maschen 9 x 15 cm, **Lieferfrist 1 Woche**

Artikelnr.	Masse	Preis/Stk.
4013514768287	H40 x L1000cm	29.00
4013514768300	H65 x L1000cm	38.00



## Gartengitter

– Stahldraht Ø 2,2 mm, grün oder anthrazit ummantelt, Maschen 5 x 10 cm, **Lieferfrist 1 Woche**

**grün ummantelt**

Artikelnr.	Masse	Preis/Stk.
4013514924362	H 80 x L1000cm	35.00
4013514920852	H 80 x L2500cm	86.00
4013514924355	H100 x L1000cm	39.00
4013514920869	H100 x L2500cm	94.00
4013514924454	H120 x L1000cm	46.00
4013514920876	H120 x L2500cm	109.00

**anthrazit ummantelt**

Artikelnr.	Masse	Preis/Stk.
4013514962586	H 80 x L1000cm	35.00
4013514962579	H 80 x L2500cm	86.00
4013514962609	H100 x L1000cm	39.00
4013514962593	H100 x L2500cm	94.00



## Sechseckgeflecht

– Stahldraht verzinkt oder grün ummantelt, **Lieferfrist 1 Woche**

**verzinkt**

Artikelnr.	Masse	Maschen	Preis/Stk.
4013514765460	H 50 x L1000cm	25 x 0,8mm	15.00
4013514765484	H100 x L1000cm	25 x 0,8mm	46.00
4013514974374	H 50 x L300cm	13 x 0,7mm	11.00
4013514974398	H 50 x L500cm	20 x 0,7mm	13.00
4013514765392	H100 x L2500cm	20 x 0,7mm	49.00
4013514974381	H150 x L2500cm	20 x 0,7mm	75.00

**grün ummantelt**

Artikelnr.	Masse	Maschen	Preis/Stk.
4013514766894	H 80 x L1000cm	12,7 x 0,9mm	14.00
4013514766917	H 80 x L2500cm	12,7 x 0,9mm	24.00
4013514766849	H100 x L1000cm	19 x 1,1mm	15.00



## Punktgeschweisstes Gitter

– verzinkt oder grün beschichtet, Maschen 1,27 x 1,27 cm, **Lieferfrist 1 Woche**

**verzinkt**

Artikelnr.	Masse	Maschen	Preis/Stk.
4013514767457	H 50 x L 500cm	12,7 x 1,05mm	22.00
4013514767433	H100 x L500cm	12,7 x 1,05mm	35.00
4013514767464	H 50 x L 500cm	19 x 1,05mm	12.00

**grün ummantelt**

Artikelnr.	Masse	Maschen	Preis/Stk.
4013514768775	H 50 x L 500cm	12,7 x 0,9mm	22.00
4013514768782	H100 x L500cm	12,7 x 0,9mm	35.00
4013514768799	H 50 x L 500cm	19 x 1,1mm	19.50



## Fliegengitter aus Aluminium

– Maschenweite 1,31 mm, D 0,25mm, ca. 30,5 Laufmeter  
– **Lieferfrist 1 Woche**

Artikelnr.	Masse	Preis/Stk.
7611097443026*	H 1,2m x L 30,5 m	275.00
7611097443033*	H 1,0 m x L 30,5 m	229.00
7611097443040*	H 0,8 m x L 30,5 m	185.00

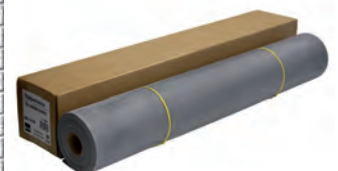
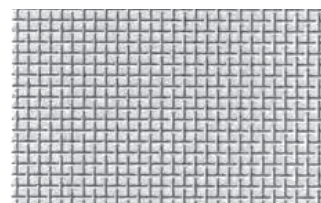

## Rasenkante Garten

– Kunststoff, anthrazit,  
– **Lieferfrist 1 Woche**

Artikelnr.	Masse	Preis/Stk.
4013514985257	L1200xB10cm	69.00



# Zäune/Zubehör aus Draht/Metall/Cortenstahl

## Koppelzaun aus Cortenstahl

- Pfosten aus Cortenstahl für Traversen Ø 75/76mm mit Führungsbohrungen
- Eckpfosten 90 Grad mit Führungsbohrung, gleiche Ausführung
- Anfangspfosten gleiche Ausführung
- Fichte von CH/DE/EE, braun imprägniert im Vakuum-Druck-Verfahren
- Europäische Lärche von CH/DE/AT/CZ, natur
- **Lieferfrist 1 Woche**



### Pfosten

Artikelnr.	Masse	Ausführung	Preis/Stk.
7611097162002	Ø11,4 × H115cm	Zwischenpfosten	189.00
7611097162019	Ø11,4 × H115cm	Eckpfosten	224.00
7611097162026	Ø11,4 × H115cm	Anfangspfosten	189.00

### Befestigung

Artikelnr.	Ausführung	Preis/Stk.
7611097162064	UNP 500 + Befestigungskit zum Einbetonieren	36.00
7611097162071	Mehrpreis angeschweisste Fussplatte	84.00

### Traversen

Artikelnr.	Masse	Ausführung	Preis/Stk.
7611097162033	Ø7,6 × L260cm	Cortenstahl	204.00
7611097162040	Ø7,5 × L250cm	Fichte braun impräg.	29.00
7611097162057	Ø7,5 × L250cm	Europ, Lärche natur	74.00



Beispiele für weitere Zaunausführungen aus Cortenstahl (Angebote auf Anfrage):

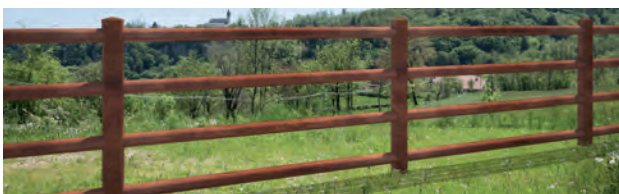

Selbstschutzprozess durch schützende Oxidoberflächenschicht mit starker Haftung:

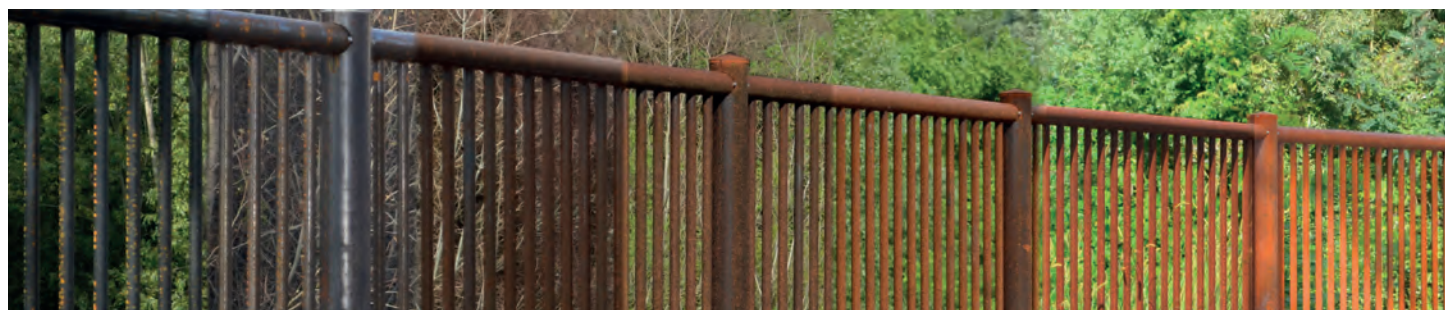

2 Monate

4 Monate

6 Monate

8 Monate

10 Monate

12 Monate



# Zäune/Zubehör aus Draht/Metall/Cortenstahl

## Metallzaun Hamburg

- Frontgitterzaun mit Überstand
- Quadratrohr 2,5x2,5cm (gedreht), Querträger 5,0x2,5cm,
- Stababstand ca. 15cm
- Oberfläche verzinkt und pulverbeschichtet anthrazit (ähnlich RAL 7016)
- **Lieferfrist ca. 10 Wochen**

Artikelnr.	Masse	Preis/Stk.
7611097446003	B220 x H 75cm	457.00
7611097446010	B220 x H 95cm	511.00
7611097446027	B220 x H120cm	578.00



## Metallzaun Bremen

- Frontgitterzaun ohne Überstand
- Quadratrohr 2,5x2,5cm (gedreht), Querträger 5,0x2,5cm, Stababstand ca. 15cm
- Oberfläche verzinkt und pulverbeschichtet anthrazit (ähnlich RAL 7016)
- **Lieferfrist ca. 10 Wochen**

Artikelnr.	Masse	Preis/Stk.
7611097447000	B220 x H 75cm	457.00
7611097447017	B220 x H 95cm	511.00
7611097447024	B220 x H120cm	578.00

*Pfosten müssen dazu bestellt werden*



## Türe zu Metallzaun Hamburg & Bremen

- 1-flügelig für Frontgitterzaun
- Torpfosten 8,0x8,0cm, 4D Torbänder, Locinox Schloss und Zubehör, ohne Zaunanschluss
- Torrahmen 5,0x5,0x0,2cm
- Oberfläche verzinkt und pulverbeschichtet anthrazit (ähnlich RAL 7016)
- bei Bestellung Öffnungsrichtung angeben
- **Lieferfrist ca. 10 Wochen**

### mit Überstand (Hamburg)

Artikelnr.	Masse	Preis/Stk.
7611097446508	B100 x H 80cm	1'467.00
7611097446515	B100 x H100cm	1'525.00
7611097446522	B100 x H125cm	1'625.00

### ohne Überstand (Bremen)

Artikelnr.	Masse	Preis/Stk.
7611097447505	B100 x H 80cm	1'467.00
7611097447512	B100 x H100cm	1'525.00
7611097447529	B100 x H125cm	1'625.00



## Pfosten zu Metallzaun Hamburg & Bremen

- 6,0x6,0cm inkl. Kunststoffkappe (Alu-Kappe gegen Aufpreis)
- Ohne Kunststoffbefestigungshalter
- Oberfläche verzinkt und pulverbeschichtet anthrazit (ähnlich RAL 7016)
- bei Bestellung Öffnungsrichtung angeben
- **Lieferfrist ca. 10 Wochen**

### Pfosten mit Fussplatte

Artikelnr.	Masse	Preis/Stk.
7611097186008	6,0/6,0 x H 82cm	133.00
7611097186015	6,0/6,0 x H102cm	144.00
7611097186022	6,0/6,0 x H127cm	159.00

### Pfosten ohne Fussplatte, zum Einbetonieren

Artikelnr.	Masse	Preis/Stk.
7611097186107	6,0/6,0 x H120cm	71.00
7611097186114	6,0/6,0 x H150cm	78.00
7611097186121	6,0/6,0 x H180cm	86.00



## Zubehör zu Metallzaun Hamburg & Bremen

- **Lieferfrist ca. 10 Wochen**

### Standard

Artikelnr.	Befestigungsset	Preis/Stk.
7611097189009	Set für Mittelpfosten	12.00
7611097189016	Set für Eckpfosten	9.50
7611097189023	Set für Endpfosten	5.50

### Spezial

Artikelnr.	Befestigungsset	Preis/Stk.
7611097189030	Kunststoffhalter für Endpfosten mit gefedertem Befestigungsstift (Reparatur)	16.00
7611097189047	Variable Eck-Endverbindung für Rahmen 5,0 x 2,5cm	8.00



# Ansprechpartner Pletscher + Co. AG

## Verkauf

pletscherholz.ch



### Leiter Verkauf (Stv. Geschäftsleiter)

**David Göldi**  
Tel: 052 687 42 55  
david.goeldi@pletscherholz.ch



### Verkauf / Spezialanfertigung

**Jürg Knupper**  
Tel: 052 687 42 69  
juerg.knupper@pletscherholz.ch

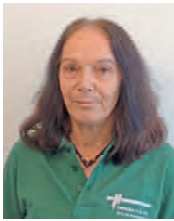

### Verkauf Innen (Deutsch / Französisch)

**Martina Dietrich**  
Tel: 052 687 42 53  
martina.dietrich@pletscherholz.ch



### Verkauf / Spezialanfertigung

(Teilzeit)  
**Peter Pfeiffer**  
Tel: 052 687 42 54  
peter.pfeiffer@pletscherholz.ch



### Verkauf Innen (Deutsch / Französisch)

(Auszubildende)  
**Enia Meier**  
Tel: 052 687 42 48  
enia.meier@pletscherholz.ch



### Geschäftsleiter

**André Guldemann**  
Tel: 052 687 42 43  
andre.guldemann@pletscherholz.ch

## Holz

pletscherholz.ch

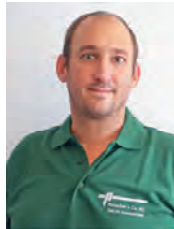

### Leiter Holz Handwerk Holz

**Oliver Schlatter**  
Tel: 052 687 42 66  
oliver.schlatter@pletscherholz.ch



### Produktion Holz Imprägnierung

**Andreas Würth**  
Tel: 052 687 42 52  
andreas.wuerth@pletscherholz.ch



### Unterhalt

**Matthias Zimmermann**  
Tel: 052 687 42 50  
matthias.zimmermann@pletscherholz.ch



### Rechnungswesen

**Eva Guldemann**  
Tel: 052 687 42 41  
eva.guldemann@pletscherholz.ch

## Zaun

pletscherzaun.ch



### Leiter Zaunbau Verkauf/AVOR Zaun

**Roland Wisler**  
Tel: 052 687 42 61  
roland.wisler@pletscherzaun.ch



### Verkauf/AVOR Zaun

**Walter Fotsch**  
Tel: 052 687 42 47  
walter.fotsch@pletscherzaun.ch



### Verkauf/AVOR Zaun

**Kurt Franz**  
Tel: 052 687 42 46  
kurt.franz@pletscherzaun.ch

## Logistik

pletscherholz.ch

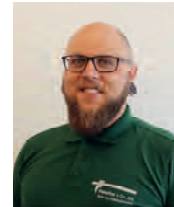

### Leiter Logistik

**Patrick Bergmeister**  
Tel: 052 687 42 64  
patrick.bergmeister@pletscherholz.ch

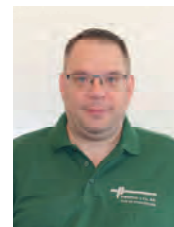

### Logistik Einkauf

**Michael Holzner**  
Tel: 052 687 42 58  
michael.holzner@pletscherholz.ch



### Marketing / Debi-/ Kredi-Buchhaltung

(Deutsch / Französisch)  
**Tamara Acklin**  
Tel: 052 687 42 45  
tamara.acklin@pletscherholz.ch

# Allgemeine Geschäftsbedingungen



## Bei vereinbarten Montagearbeiten:

Die fachgemässe Montage ist ohne anderslautende Vereinbarung in den Preisen enthalten. Das Versetzen versteht sich in normales, grabbares Terrain, in bauseits erstellte Aussparungen oder Fundamente.

Notwendige Betonarbeiten, die durch uns ausgeführt werden, sind in der Offerte vermerkt. Zusätzliche Arbeiten sowie die Beschaffung der Materialien werden ohne spezielle Vereinbarung separat verrechnet. Die Abrechnung erfolgt nach dem effektiven Ausmass oder Aufwendungen. Türen und Tore werden nicht in den Laufmeterpreis eingerechnet.

Die Montage erfolgt erst, wenn das vom Bauherrn unterzeichnete Doppel der Auftragsbestätigung bei uns eingegangen ist.

Die Grenzverhältnisse sind bauseits vor der Montage abzuklären, ebenso die Grenzpunkte. Pletscher + Co. AG hält sich an den vorgegebenen und abgemachten Zaunverlauf. Für die Richtigkeit der Grenze sowie der Grenzabstände ist der Bauherr zuständig. Pletscher + Co. AG lehnt bei Verletzung der Grenze und Grenzabstände jede Haftung ab.

Kabel für Telefon und Elektrisch, Rohrleitungen usw. sind einwandfrei zu markieren. Für Beschädigungen nicht markierter Leitungen lehnt Pletscher + Co. AG jede Haftung ab.

Die Feinplanie muss fertig erstellt sein. Bei nachträglicher Absenkung des Terrains (verursacht durch Aufschüttungen usw.) lehnt Pletscher + Co. AG jede Haftung ab.

Aushub in steinigem oder felsigem Terrain, Spitz- und Bohrarbeiten in Beton oder Fels, Abfuhr von Aushubmaterial usw. werden nach Aufwand in Rechnung gestellt.

Mehrarbeiten, Umtriebe und Arbeitsunterbrüche, die durch Nichterfüllen der in den oben erwähnten Positionen festgehaltenen Bestimmungen zurückzuführen sind, werden separat verrechnet.

## Bei Materiallieferung:

**Lieferung:** Die Lieferung erfolgt mit Lastwagen franko Kundendomizil oder Talbahnstation (ausgenommen Garten- und Ferienhäuser sowie Carports). Die Mehrkosten für abgelegene und schwierige Zufahrten gehen zu Lasten des Kunden. Für Sendungen unter CHF 1000.– netto fakturierter Warenwert wird ein Frachtanteil von CHF 95.– berechnet (ausgenommen Garten- und Ferienhäuser sowie Carports).

Bei Bahn- oder Postlieferungen werden die Verpackungs- und Frachtkosten verrechnet.

5% Transport/Abholvergütung ab CHF 800.– netto fakturiertem Warenwert (ausgenommen Garten- und Ferienhäuser sowie Carports).

Bezüglich Fundamentgrösse/Ausführung bzw. Verankerung von Zäunen, Sicht- und Lärmschutzwände, Spielgeräte usw. sind die allgemeinverbindlichen Normen wie z. B. die S/A- Normen oder NPK 183 einzuhalten.

## Allgemeine Bedingungen:

**Bonität:** Wir behalten uns vor, im Vorfeld der Lieferung Bonitätsauskünfte einzuholen und Zahlungserfahrungen an Dritte weiterzugeben; diese können telefonisch erfragt werden.

**Offerte:** Sofern nicht anders definiert haben Offerten eine Gültigkeitsdauer von einem Monat ab dem Ausstellungsdatum.

**Lieferfrist:** Die Lieferfrist läuft ab definitiver Mass-, Ausführungs- und Farbvereinbarung sowie Abklärung von allfälligen Konstruktionszeichnungen. Verspätete Lieferung ergeben keinen Anspruch auf Schadenersatz oder Vertragsannullierung.

**Änderungen:** Bei Plan- oder Massänderungen während der Produktion oder nach Fertigstellung werden alle Aufwendungen zu 100% dem Besteller verrechnet.

**Rücknahme:** Retourniertes oder an uns zurückgebrachtes Normmaterial vergüten wir mit Abzug von 20% des netto Kaufpreises sowie den angefallenen Transportkosten. Spezialanfertigungen werden nicht zurückgenommen.

**Mängelrüge:** Mängel an Waren werden ab Lieferdatum, bei Montagearbeiten ab Arbeitsvollendung während 8 Arbeitstagen akzeptiert.

**Zahlung:** Gemäss separater Vereinbarung.

Ab Auftragssummen von CHF 10 000.–, 1/3 bei Bestellung, 1/3 bei Montagebeginn oder Bereitstellung des Materials, 1/3 nach Montageabschluss oder Lieferung des Materials. Bei Teillieferung jeweils im Rahmen des Etappenumfanges. Bei Neukunden kann jederzeit eine Anzahlung verlangt werden.

**Eigentumsrecht:** Bei Lieferung mit oder ohne Montage bleiben die Materialien bis zur vollständigen Bezahlung Eigentum Pletscher + Co. AG. Die Anmeldung eines Bauhandwerkerpfandrechtes behalten wir uns vor.

**Garantie:** Die Garantie für Arbeit und Material entspricht den Bestimmungen der SIA. Schwankung in Farbe, Struktur und Maserungen von unbehandeltem sowie behandeltem Holz ist natürlich und muss akzeptiert werden. Bei Holzmaterialien mit einer Farbbehandlung beträgt die Garantiedauer maximal 2 Jahre.

Innerhalb der Garantiedauer werden die durch Fäulnis oder holzerstörende Pilze nicht mehr brauchbaren Artikel kostenlos ersetzt. Der Umtausch erfolgt gegen ein gleichwertiges Produkt. Die durch den Austausch entstandenen Kosten sind nicht in der Garantie enthalten. Die Hölzer dürfen nicht nachträglich bearbeitet oder mechanischen Beanspruchungen ausgesetzt worden sein.

Bei der Verwendung von imprägnierten Hölzern sowie Zäunen muss sowohl das Merkblatt Fixierung (SD-03) sowie das Merkblatt Holzschutz/Kesseldruck-imprägnierung (SD-04) beachtet und eingehalten werden.

## Holzdeklaration:

Technisch bedingt sind die Holzherkunftsänder abgekürzt nach ISO 3166 ALPHA-2 angegeben. Bei der Holzart verwenden wir den gebräuchlichen Handelsnamen. Wissenschaftliche Namen siehe unter [www.holzdeklaration.ch](http://www.holzdeklaration.ch).

**Gerichtstand:** CH-8226 Schleithem





## Das spricht für die Pletscher + Co. AG

- Seit 1926 auf dem Markt
- Schweizer Produzent von Holz-, Pfahl- und Zaunmaterial
- Holz aus Schweizer Wäldern oder aus nächstem Umkreis
- Ökonomische und ökologische Verarbeitung der Rohstoffe
- Eigene Kesseldruck-Imprägnieranlage
- flexibel und schnell durch modernste Produktionsanlagen
- Verteilnetz in der ganzen Schweiz – mit LKW und Kran
- Know-how für Komplettlösungen in allen Bereichen

## Zertifizierungen

- ISO 9001:2015: Qualitätsmanagement
- LSH Label Schweizer Holz
- FSC Chain of Custody: Zertifizierung von Wäldern und Holzprodukten
- PEFC Chain of Custody: Holzprodukte aus nachhaltig bewirtschafteten Wäldern
- Lignum-Gütezeichen druckimprägniertes Holz
- VSZ-AFCS: Qualitätslabel Verband Schweizerischer Zaunfabriken

Pletscher + Co. AG  
 Holz im Aussenbereich  
 Oberwiesenweg 5  
 CH-8226 Schleithelm

Tel. 052 687 42 42  
 Fax 052 687 42 40

[www.pletscherholz.ch](http://www.pletscherholz.ch) | [info@pletscherholz.ch](mailto:info@pletscherholz.ch)

